

Montageanleitung

Achtung: Bitte auch Angaben im Prospekt beachten!

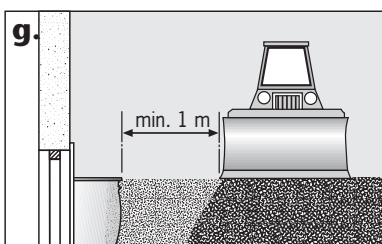
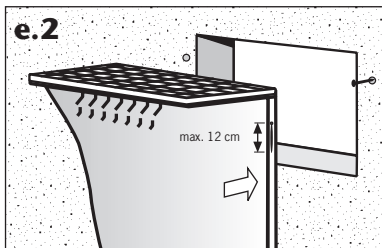
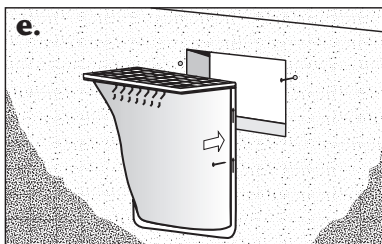
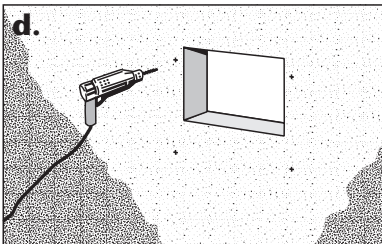
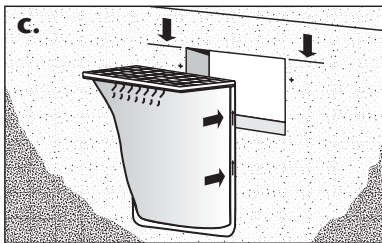
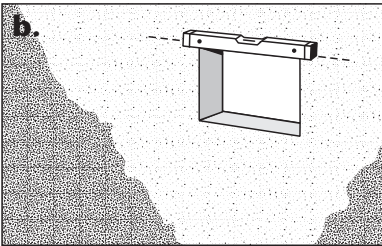
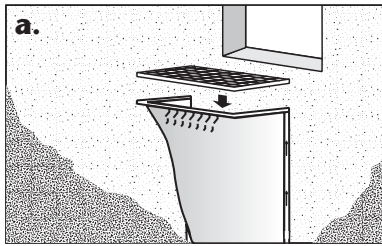

■ Montage ACO Lichtschacht begehbar/befahrbar (a. – g.)

- Vor Montage Rost einlegen und Rostabhebesicherung befestigen.
- Anzeichnen der Lichtschachtoberkante. Bei Gebrauch der ACO Montagehilfe ist OK Montagehilfe = OK Lichtschacht. Der Abstand von Fensterunterkante bis Lichtschachtboden sollte mind. 15 cm (gem. DIN 18195) betragen

- Anzeichnen der zwei oberen Bohrungen mit eingelegtem Rost

- Löcher bohren

- Ausführung begehbar:** Dübel setzen und Lichtschacht anschrauben. Ggf. Schlitzscheibe einsetzen.

Ausführung befahrbar: Die Lichtschachtmontage muss direkt an der Kellerwand erfolgen. Schwerlastanker mit aufgeschraubter Mutter einschlagen. Mutter entfernen, Lichtschacht einhängen, mit Scheibe und Mutter festschrauben

Montage auf Dämmung begehbar: Schwerlastanker mit aufgeschraubter Mutter durch Dämmung in Kellerwand einschlagen. Mutter entfernen, Lichtschacht einhängen, mit Scheibe und Mutter festschrauben. Anschließend die unteren Löcher bohren und Lichtschacht befestigen.

- Mit homogenen Material lagenweise hinterfüllen und verdichten. Beim Verdichten muss der Rost eingelegt sein. Den Abstand zwischen Verdichtungsgerät und Lichtschacht von Lage zu Lage vergrößern. Die letzte Lage rund um den Lichtschacht händisch verdichten. Hierbei ist die DIN 18300 zu beachten.

- Mit Rüttler, Stampfer und schwerem Gerät ausreichend Abstand halten. Angrenzendes Pflaster rund um den Lichtschacht in ein Mörtelbett legen.

■ Höhenkorrektur für ACO Lichtschächte 100 x 100 x 40 und 100 x 130 x 40 (e. 2)

Vor dem Verfüllen

- Schrauben lösen
- Lichtschacht in die gewünschte Höhe bringen (maximal +12 cm)
- Schrauben wieder anziehen
- Weiter mit Punkt „f“

■ Montage ACO Aufstockelement (alte Ausführung) ausschließlich begehbar: (h.)

- Erst nach Montage des Lichtschachtes möglich
- Rost in Aufstockelement einlegen.
- Aussteifungsrahmen in Lichtschacht-Rostaufgabe einlegen.
- Gewünschte Höhe durch Aufstockelement herstellen. Die Höhenverstellung kann nur über das unterste Element erfolgen.
- Löcher bohren
- Aufstockelemente verschrauben.
- Mit homogenen Material wie unter Punkt f. beschrieben hinterfüllen und verdichten.
- Mit Rüttler, Stampfer und schwerem Gerät ausreichend Abstand halten.
- Angrenzendes Pflaster rund um den Lichtschacht in ein Mörtelbett legen.

■ Montage ACO Aufstockelement (alte Ausführung) befahrbar: (Bild h.)

Nur bei 40 cm tiefen Lichtschächten und mit einem Element möglich. Montage muss direkt an der Kellerwand erfolgen. Montage auf Dämmung nicht möglich. Montage entsprechend der Montageanleitung aus Befestigungsset Art.-Nr. 35908 vornehmen

■ Montage der neuen ACO Aufstockelemente

entsprechende der im Befestigungsset beigefügten Montageanleitung durchführen

■ weitere wichtige Hinweise:

- Lichtschächte oder Aufstockelemente im unverfüllten Zustand nicht belasten.
- Lichtschacht während der Bauphase vor herabfallenden Gegenständen schützen.
- Beim Verdichten immer Rost einsetzen.
- verdichtetes Erdreich kann sich nach einiger Zeit setzen
- Befahrbare Lichtschächte können nur längsseitig (parallel zur Montagewand) befahren werden.

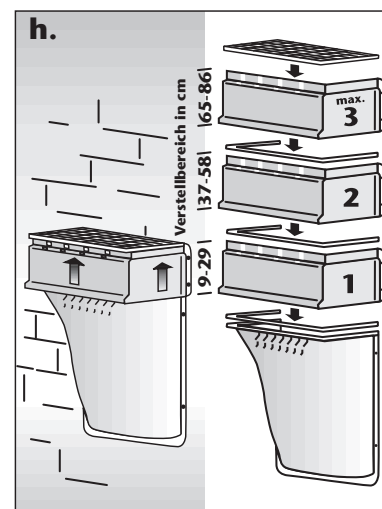

Assembly instructions

Note: These assembly instructions to be read in conjunction with the sales brochure.

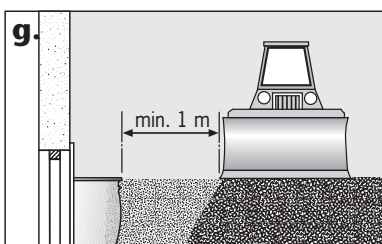
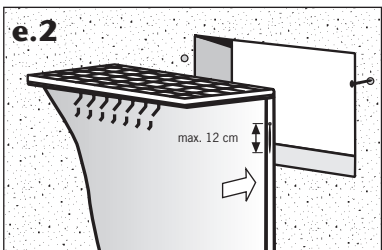
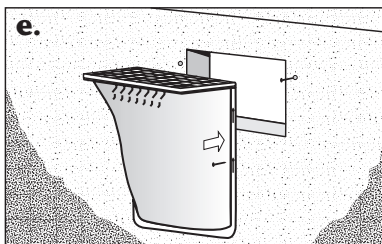
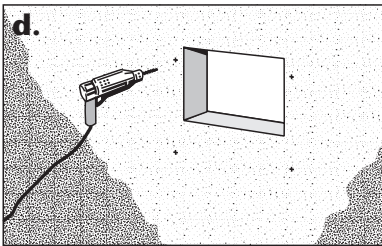
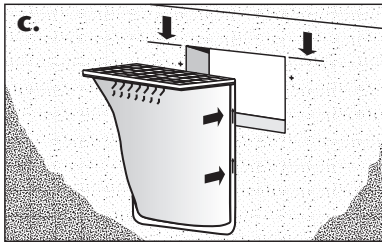
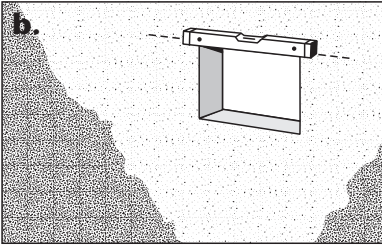
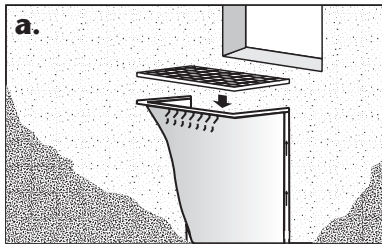

■ Assembly ACO Light Shaft for pedestrian/light vehicle (a.-h.)

- Before securing the Light Shaft in position, insert the grid and fix the grid fastener to the Light Shaft.
- Mark the position of the unit so that the top edge of the Light Shaft is equal to the finished surface of the ground level. When using the ACO assembly aid, the upper edge of the assembly aid should equal the top edge of the Light Shaft. The distance between the lower edge of the window to the base of the Light Shaft should be at least 15 cm (pursuant to DIN 18195).

- Mark the two upper fixing holes with inserted grid.
- Drill the holes.
- Pedestrian model:** Insert the dowels, and bolt on the Light Shaft. Use slotted washers if necessary.

Light vehicle model: The Light Shaft must be installed directly on the cellar wall. Bang in the heavy duty anchors with the screwed on nuts. Remove the nuts, hang in the Light Shaft, bolt on with the washer and the nuts.

Assembly on insulation pedestrian: Bang in the heavy duty anchors with the screwed on nuts through the insulation and into the cellar wall. Remove the nuts, hang in the Light Shaft, bolt on with the washer and the nuts. Then drill the lower holes and fasten the Light Shaft into position.

- Backfill carefully in layers with homogeneous material, and then compact. The grid has to be in position during the compaction process. The distance between the compactor and the Light Shaft should become larger as each higher layer is compacted. The top layer around the Light Shaft should be compacted manually. This should be done in accordance with the regulations in DIN 18300.

- Keep a proper distance away with the vibrating plate, tamper and heavy

plant.

- Lay the surrounding paving around the Light Shaft in a mortar bed.

■ Height adjustment for Light Shafts 100 x 100 x 40 + 100 x 130 x 40

Prior to backfilling:

- Loosen screws.
- Position Light Shaft at the required height (max. + 12 cm)
- Retighten the screws.
- Continue from instruction "f"

■ Assembly ACO Raising Element (old model) pedestrian only:

- Only possible after the Light Shaft has been assembled.
- Place the grid in the Raising Element.
- Position stiffening frame in the Light Shaft grid seat.
- Adjust to the desired height by using the Raising Element. The height can only be adjusted using the lowest element.
- Drill the holes.
- Bolt the Raising Element into position.
- Backfill carefully in layers with homogeneous material, and then compact as described in instruction "f".
- Keep a proper distance away with the vibrating plate, tamper and heavy plant.
- Lay the surrounding paving around the Light Shaft in a mortar bed.

■ Assembly ACO Raising Element (old model) light vehicle:

Only possible with 40 cm deep Light Shaft and with one element. Assemble directly on cellar wall only. NOT possible to assemble on insulation. Assemble in accordance with the assembly instructions in fixing set Art.-No. 35908.

■ Assembly of the new ACO Raising Element

Assemble in accordance with the assembly instructions in the fixing set.

■ Important instructions:

- Light Shafts or Raising Elements. Do not apply loads to Light Shafts or Raising Elements before they are backfilled.
- Protect Light Shafts from falling objects during the construction phase.
- During compaction, always place the grid in position or use the stiffening frame.
- The compacted soil may settle after some time.
- Light vehicle Light Shafts should only be driven over longitudinally (parallel to the assembly wall). Completely driving over the Light Shaft only possible in agreement with the ACO Applications Engineering Department.

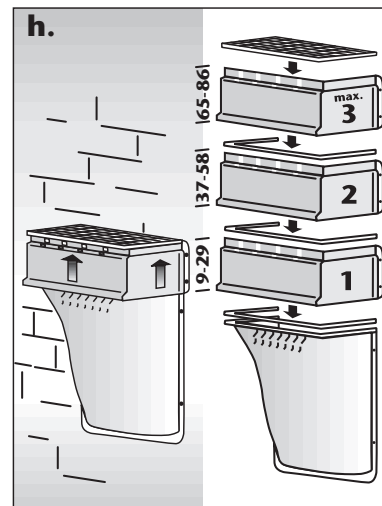

Instructions de montage

Attention : respecter également les indications figurant dans la notice.

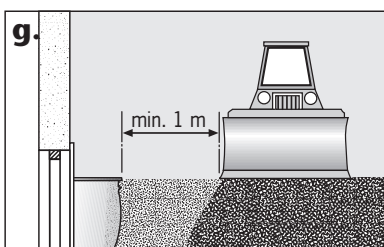
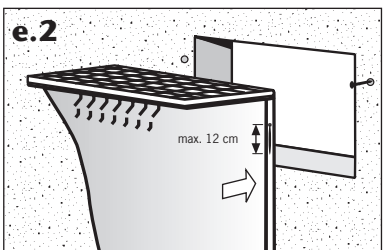
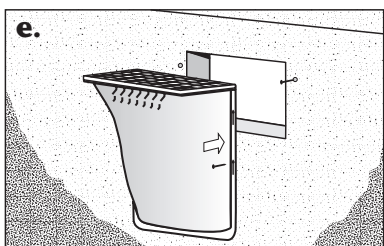
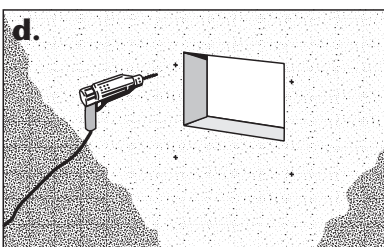
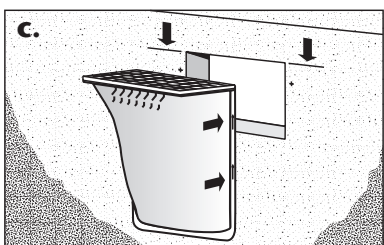
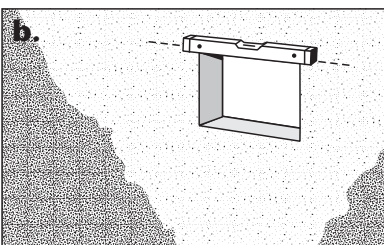
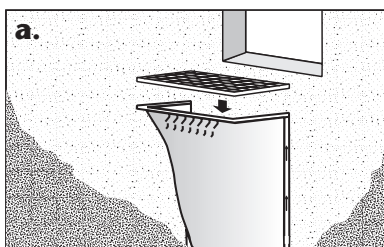

■ Montage d'une cour anglaise ACO à usage piéton ou carrossable (figures a. - h.)

- Avant le montage, poser la grille sur la coque et fixer le système antieffraction de la grille.
- Repérer sur le mur le bord supérieur de la cour anglaise correspondant au niveau du sol fini. En cas d'utilisation du gabarit de montage ACO, le bord supérieur du gabarit = le bord supérieur de la cour anglaise. L'espace entre le bord inférieur de la fenêtre et le fond de la cour anglaise doit être d'au moins 15 cm (cf. DIN 18195).
- Repérer les deux trous de fixation supérieurs avec la grille insérée.
- Percer les trous.
- Modèle à usage piéton:** Mettre les chevilles et visser la cour anglaise. Le cas échéant, mettre une rondelle à fente.

Modèle carrossable: Le montage de la cour anglaise doit s'ensuivre directement sur le mur de la cave. Enfoncer les goujons d'ancrage pour fixations lourdes avec l'écrou vissé. Enlever l'écrou, accrocher la cour anglaise puis visser à bloc à l'aide d'une rondelle et d'un écrou.

Montage sur une isolation praticable: Enfoncer les goujons d'ancrage pour fixations lourdes avec l'écrou vissé à travers l'isolation dans le mur de sous-sol. Enlever l'écrou, accrocher la cour anglaise puis visser à bloc à l'aide d'une rondelle et d'un écrou. Percer ensuite les trous inférieurs et fixer la cour anglaise.

- Remplir avec un matériau homogène dans le sens de la longueur et compacter. Lors du compactage, la grille doit être insérée. Augmenter l'écart entre l'appareil de compactage et la cour anglaise de couche en couche. Compacter à la main la dernière couche autour de la cour anglaise. Il faut y observer la norme DIN 18300.
- Maintenir un écart suffisant avec le secoueur, le pilon et l'engin lourd.

- Poser le pavage adjacent autour de la cour anglaise dans un lit de mortier.

■ Correction de la hauteur de la cour anglaise 100 x 100 x 40 + 100 x 130 x 40

Avant de reboucher:

- Dévisser les vis.
- Mettre la cour anglaise à la hauteur souhaitée (max. + 12 cm)
- Revisser les vis.
- Poursuivre avec le point « f »

■ Montage d'éléments de rehausse ACO (ancien modèle) exclusivement à usage piéton:

- Possible uniquement après le montage de la cour anglaise.
- Poser la grille dans l'élément de rehausse.
- Insérer la structure de renforcement dans le support de grille de la cour anglaise.
- Régler la hauteur souhaitée à l'aide de l'élément de rehausse. Le réglage de la hauteur peut uniquement être effectué par le biais de l'élément le plus bas.
- Percer les trous.
- Visser les éléments de rehausse.
- Remplir avec un matériau homogène dans le sens de la longueur et compacter.
- Maintenir un écart suffisant avec le secoueur, le pilon et l'engin lourd.
- Poser le pavage adjacent autour de la cour anglaise dans un lit de mortier.

■ Montage d'éléments de rehausse ACO (ancien modèle) carrossables: Montage ACO

Possible uniquement avec une cour anglaise de 40 cm de profondeur et avec un seul élément. Le montage doit être effectué directement sur le mur de sous-sol. Il n'est pas possible d'effectuer le montage sur une isolation. Procéder au montage de façon conforme aux instructions de montage du kit de fixation N° d'art. 35908.

■ Montage des nouveaux éléments de rehausse ACO

Effectuer le montage de façon conforme aux instructions de montage incluses dans le kit de fixation.

■ Remarques importantes:

- Cours anglaises ou rehausse Ne pas charger les cours anglaises ou les éléments de rehausse lorsque ceux-ci se trouvent à l'état non rempli.
- Durant la phase de construction, protéger la cour anglaise contre les objets pouvant tomber.
- Toujours utiliser une grille ou une structure de renforcement lors du compactage.
- La terre compactée peut s'affaisser après quelques temps.
- Les véhicules peuvent uniquement passer sur les cours anglaises carrossables dans le sens de la longueur (parallèle à la paroi préfabriquée). Les véhicules peuvent uniquement passer entièrement sur les cours anglaises après accord avec le service de technique d'application ACO.

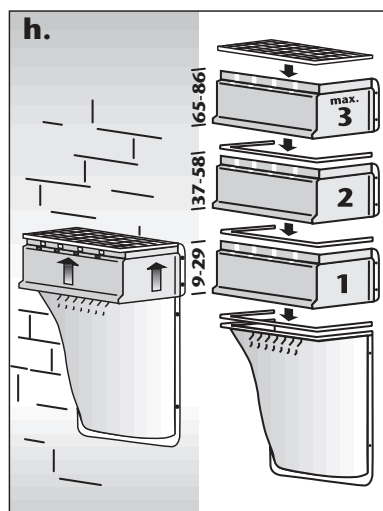

Istruzioni per il montaggio

Attenzione: osservare anche le indicazioni contenute nel prospetto.

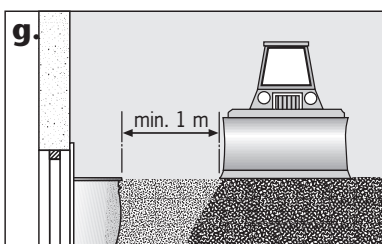
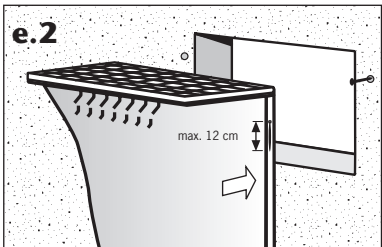
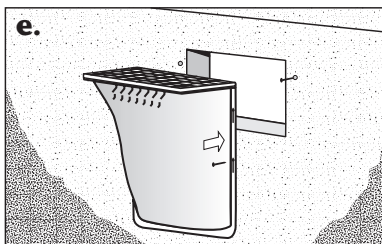
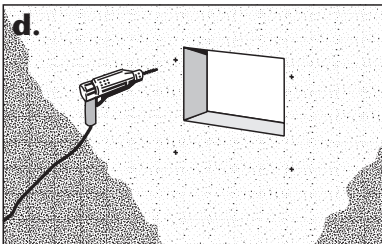
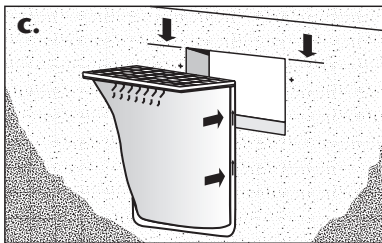
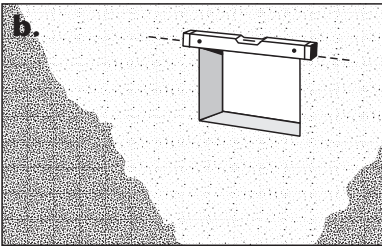
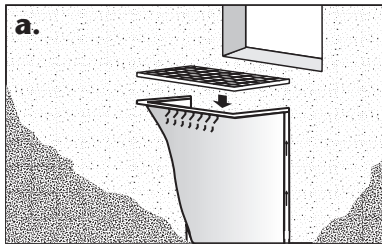

■ Montaggio della bocca di lupo ACO pedonale/carrabile (figure a.-h.)

- Prima del montaggio, collocare la griglia e fissare il corrispondente dispositivo di sicurezza.
- Tracciare il filo superiore della bocca di lupo al livello di calpestio. Se si utilizza il calibro ACO per il montaggio, considerare che il bordo superiore del calibro (OK) deve corrispondere al bordo superiore della bocca di lupo (OK). La distanza tra il filo inferiore della finestra e il fondo della bocca di lupo deve essere di min. 15 cm (secondo DIN 18195).
- Segnare i punti in cui vanno praticati i 2 fori superiori con la griglia in posizione.
- Praticare i fori.
- Montaggio versione pedonale:**

collocare i tasselli e avvitare la bocca di lupo. Collocare le corrispondenti rondelle Grover.

Montaggio versione carrabile: Il montaggio della bocca di lupo deve essere effettuato direttamente sulla parete dello scantinato. Collocare i tasselli per ancoraggi pesanti con i dadi svitati. Togliere i dadi, appendere la griglia e fissare avvitando i dadi dei tasselli.

Montaggio su isolamento pedonale/carrabile: collocare i tasselli per ancoraggi pesanti con i dadi svitati sulla parete del sottoterraneo. Togliere i dadi, appendere la griglia e fissare avvitando i dadi dei tasselli. Successivamente, praticare i fori inferiori e fissare la bocca di lupo.

- Riempire e costipare a strati con materiale omogeneo. Durante la costipazione, la griglia deve essere collocata. Aumentare progressivamente la distanza tra la macchina operatrice e la bocca di lupo. Nelle immediate vicinanze e attorno alla bocca di lupo costipare il materiale manualmente. Il lavoro va eseguito a norma DIN 18300.
- Mantenere la necessaria distanza durante l'uso del costipatore a vibrazio-

- ni, il pestello e la piastra vibrante.
- Lastricare su letto di malta il perimetro della bocca di lupo.

■ Regolazione dell'altezza per bocche di lupo 100 x 100 x 40 + 100 x 130 x 40

Prima del riempimento:

- Allentare le viti.
- Portare la bocca di lupo all'altezza desiderata (max. + 12 cm)
- Serrare di nuovo le viti.
- Proseguire con il punto "f"

■ Montaggio dell'elemento di sopralzo ACO, solo pedonale (versione precedente):

- Il montaggio può essere eseguito soltanto dopo aver montato la bocca di lupo.
- Montare la griglia nell'elemento di sopralzo.
- Introdurre un telaio di rinforzo in ciascun elemento di sopralzo.
- Realizzare un sopralzo dell'altezza desiderata. La regolazione dell'altezza potrà essere realizzata solo dopo aver svolto le operazioni che seguono.
- Praticare i fori.
- Avvitare l'elemento di sopralzo.
- Riempire con materiale omogeneo e costipare a strati.
- Mantenere la necessaria distanza durante l'uso del costipatore a vibrazioni, il pestello e la piastra vibrante.
- Lastricare su letto di malta il perimetro della bocca di lupo.

■ Montaggio dell'elemento di sopralzo ACO, carrabile:

Il montaggio del sopralzo è possibile solo con bocche di lupo di 40 cm di profondità e con un unico elemento. Il montaggio va realizzato direttamente sulla parete del sottoterraneo. Non è possibile il montaggio su isolamento. Seguire le istruzioni di montaggio e di fissaggio indicate per l'Art. n° 35908.

■ Montaggio del nuovo elemento di sopralzo ACO:

Seguire le istruzioni riportate nel libretto di istruzioni corrispondente al kit di fissaggio.

■ Ulteriori istruzioni di rilievo:

- Non caricare bocche di lupo o elementi di sopralzo non riempiti.
- Durante la fase costruttiva proteggere la bocca di lupo dall'eventuale caduta di oggetti.
- In fase di costipazione fare sempre uso della griglia o del telaio di rinforzo.
- Il materiale costipato è soggetto ad assestamenti dopo un certo periodo.
- Le bocche di lupo carrabili, potranno essere percorse solo nel senso della lunghezza (ovvero parallelamente alla parete di montaggio). Lo schiacciamento totale va discusso e autorizzato solo dopo una consulenza tecnica dell'azienda ACO.

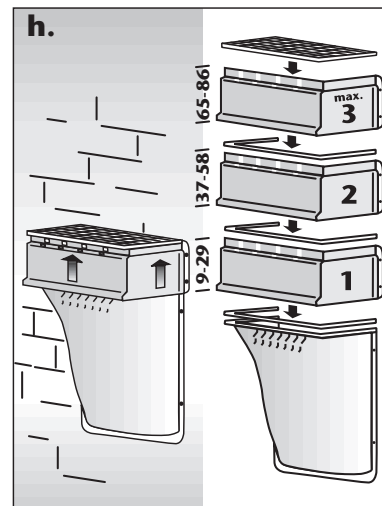

Instrukcja montażu doświetlaczy okiennych ACO

Uwaga: Prosimy również uwzględnić informacje w prospekcie!

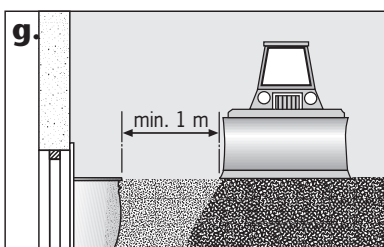
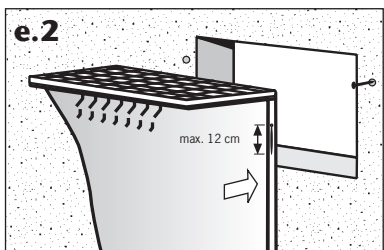
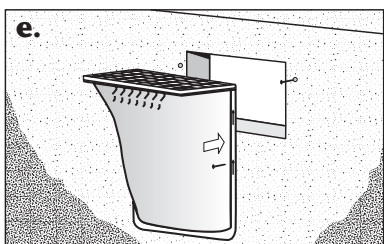
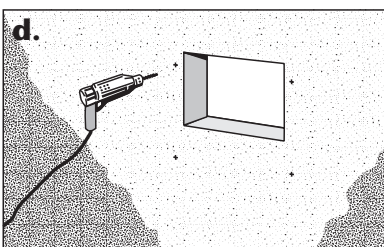
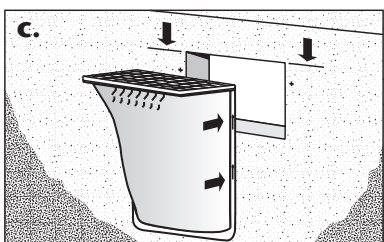
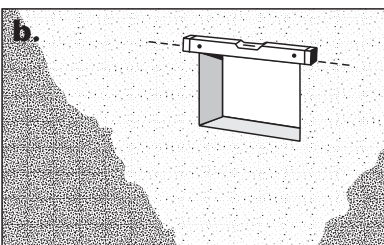
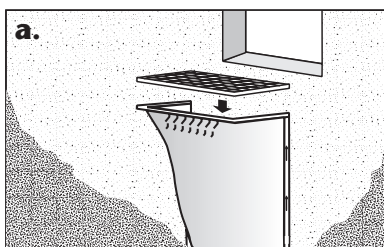

■ Montaż doświetlaczy okiennych ACO, dopuszcza się ruch pieszki/ dopuszcza się przejazd samochodem osobowym (rysunki a-h)

- Przed montażem włożyć ruszt i przymocować zabezpieczenie rusztu.
- Zaznaczyć górną krawędź doświetlacza, która powinna być zgodna z powierzchnią terenu. Górna krawędź zaznaczona na pomocy montażowej ACO = górna krawędź doświetlacza. Odstęp od dolnej krawędzi okna do dna doświetlacza powinien wynosić przynajmniej 15 cm (zgodnie z DIN 18195).
- Na ścianie, z założonym rusztem, wytrasować 4 otwory.
- Wywiercić otwory.

e. Wersja z dopuszczeniem ruchu pieszki: włożyć kołki rozporowe i przykręcić doświetlacz. W razie potrzeby założyć podkładki szczelinowe.

Wersja z dopuszczeniem przejazdu samochodem: Doświetlacz okienny montuje się bezpośrednio na ścianie w piwnicy: wbić kotwy do dużych ciężarów z nakręconymi nakrętkami. Zdjąć nakrętki, zawiesić doświetlacz, przykręcić przy użyciu podkładki i nakrętki.

Montaż na izolacji (dopuszcza się ruch pieszki): wbić kotwy do dużych ciężarów z nakręconymi nakrętkami, przechodzące przez ścianę w piwnicy. Zdjąć nakrętki, zawiesić doświetlacz, przykręcić przy użyciu podkładki i nakrętki. Na koniec wywiercić dolne otwory i zamocować doświetlacz.

- Zасыпать warstwami z jednoczesnym zagęszczaniem, używając jednorodnego gruntu. Przy zagęszczaniu ruszt musi być założony. Odstęp między maszyną do zagęszczania a doświetlaczem zwiększać w miarę zasypywania kolejnych warstw. Ostatnią warstwę wokół oświetlacza zagęścić ręcznie. Przestrześć przy tym DIN 18300.

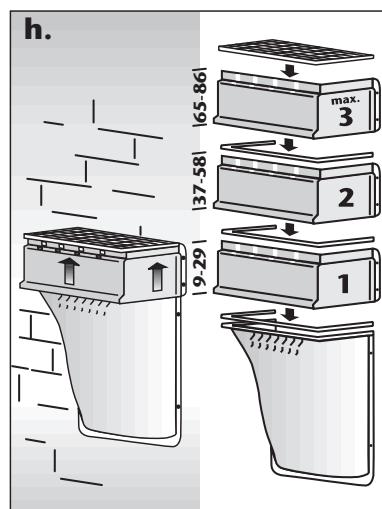

- W celu zachowania wystarczającego odstępu użyć sprzętu do zagęszczania wibrowaniem, ubijaka i ciężkiego sprzętu.
- Nawierzchnię brukową wokół doświetlacza umieścić w podłożu z zaprawy.

■ Dobranie odpowiedniej wysokości montażowej doświetlacza ACO 100x100x40 i 100x130x40

Przed zasypaniem:

- Poluzować śruby.
- Doświetlacz ustawić na pożądaną wysokość (maksymalnie + 12 cm)
- Na zakończenie śruby ponownie dokręcić.
- Dalej patrz punkt „f”

■ Montaż nadstawki ACO (stara wersja), dopuszczalny wyłącznie ruch pieszki:

- Możliwy dopiero po montażu doświetlacza.
- Ruszt włożyć w nadstawkę.
- W nadstawkę włożyć ramę wzmocniającą.
- Ustawić nadstawkę na żądanej wysokości. Wysokość można regulować wyłącznie powyżej najniższej umieszczonego elementu.
- Wywiercić otwory.
- Nadstawki przymocować za pomocą śrub.

■ Montaż nadstawki ACO (stara wersja), dopuszczalny wyłącznie przejazd samochodem:

Możliwy wyłącznie w przypadku doświetlaczy o głębokości 40 cm oraz z jednym elementem. Montaż musi być przeprowadzony bezpośrednio na ścianie piwnicy. Montaż na izolacji nie jest możliwy. Montaż przeprowadzić zgodnie z instrukcją montażu dołączoną do zestawu mocującego nr art. 35908.

■ Montaż nowych nadstawek ACO

Montaż przeprowadzić zgodnie z instrukcją montażu dołączoną do zestawu mocującego.

■ Ważne wskazówki:

- Doświetlacze lub nadstawki: Nie obciążać doświetlaczy lub nadstawek przed zasypaniem.
- W trakcie budowy chronić doświetlacze przed spadającymi przedmiotami.
- Podczas zagęszczania zawsze stosować ruszt lub ramę wzmocniającą.
- Zagęszczony grunt może po pewnym czasie obsiąść.
- W przypadku doświetlaczy w wersji z dopuszczalnym przejazdem samochodem możliwy jest przejazd wyłącznie wzdłuż (równoległe do ściany montażowej). Pełny przejazd należy ustalić z ekspertami ds. techniki stosowania ACO.

ACO světlík - návod k montáži

Pozor: Prosíme o dodržení instrukcí v letáku!

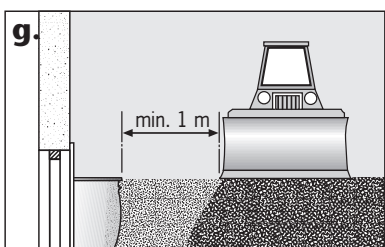
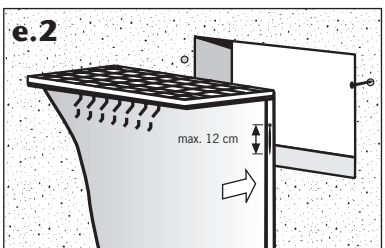
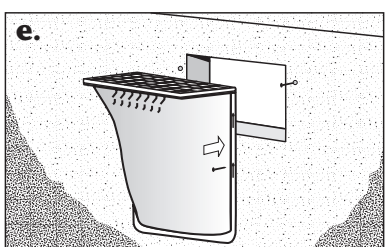
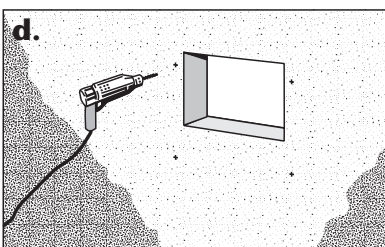
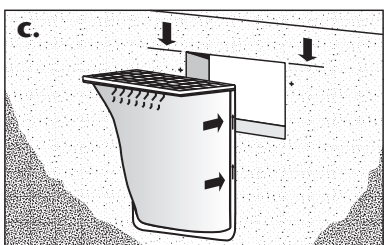
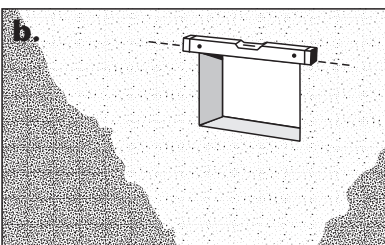
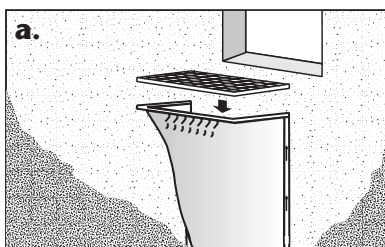

■ Montáž pochozího/pojezdného světlíku ACO (obrázek a. - h.)

- Před montáží vložte rošt a upevněte pojistku proti zvednutí.
- Označte polohu horní hrany světlíku tak, aby byla v úrovni terénu. Při použití montážní pomůcky ACO je horní hrana montážní pomůcky zároveň s horní hranou světlíku. Vzdálenost od spodní hrany okna ke dnu světlíku by měla být nejméně 15 cm (podle DIN 18195).
- S vloženým roštem označte dvě horní díry.
- Vyvrtejte díry
- Pochozí provedení:** Vložte hmoždinky a přišroubujte světlík. Případně použijte podložky s výřezem.

Pojezdné provedení: Montáž světlíku se musí provést přímo na stěnu sklepa. Zatlučte kotvy pro vysoké zatížení s našroubovanými maticemi. Odšroubujte matice, zavěste světlík a utáhněte maticemi s podložkami.

- Montáž na pochozí izolaci:** Zatlučte kotvy pro vysoké zatížení s našroubovanými maticemi skrz izolaci do stěny sklepa. Odšroubujte matice, zavěste světlík a utáhněte maticemi s podložkami. Poté vyvrtejte spodní díry a světlík upevněte.

- Po vrstvách zasypejte homogenním materiálem a udusejte. Při zhutňování zeminy musí být vložený rošt. Vzdálenost mezi zhutňovacím přístrojem a světlíkem vrstvu po vrstvě zvětšujte. Poslední vrstvu kolem světlíku udusejte ručně. Respektujte přitom normu DIN 18300.

- Při práci s vibrátorem, pěchovadlem a jiným těžkým přístrojem udržujte dostatečný odstup.
- Dlažbu kolem světlíku položte do maltového lože.

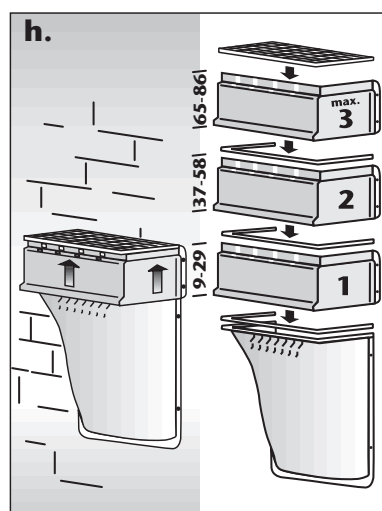

■ Výšková korekce pro světlíky 100x100x40 a 100x130x40

Před zasypáním:

- Povolte šrouby.
- Světlík umístěte do požadované výšky (max. + 12 cm)
- Šrouby opět utáhněte.
- Pokračujte bodem „f“.

■ Montáž výlučně pochozích nástavců ACO (staré provedení):

- Montáž je možná až po montáži světlíku.
- Vložte do nástavce rošt.
- Do nástavce světlíku vložte výztužný rám.
- Pomocí nástavců vytvořte požadovanou výšku. Výškové nastavení se dá provést jen přes nejspodnější nástavec.
- Vyvrtejte díry.
- Přišroubujte nástavce.
- Po vrstvách zasypejte homogenním materiálem a udusejte – viz popis v bodu f.
- Při práci s vibrátorem, pěchovadlem a těžkým přístrojem udržujte dostatečný odstup.
- Dlažbu kolem světlíku položte do maltového lože.

■ Montáž pojezdných nástavců ACO (staré provedení):

Možná jen u světlíků 40 cm hlubokých a s jedním nástavcem. Montáž se musí provést přímo na stěnu sklepa. Není možná montáž na izolaci. Montáž proveďte podle Montážního návodu z upevňovací soupravy art. č. 35908.

■ Montáž nových nástavců ACO

Montáž proveďte podle Montážního návodu přiloženého v upevňovací soupravě.

■ Důležitá upozornění:

- Světlíky nebo nástavce nezatěžujte v nezasypaném stavu
- Během montáže chraňte světlíky před spadlými předměty
- Při zhutňování mějte vždy vsazený rošt nebo výztužný rám.
- Zhutněná zemina se může po určité době sesedat.
- Po pojezdných světlíkách se může jezdit jen v podélném směru (rovnoběžně se stěnou namontování). Úplné přejíždění je možné jen po dohodě s oddělením aplikované techniky firmy ACO (ACO Anwendungstechnik).

Beépítési utasítás

Figyelem: Kérjük tartsák be a használati utasítás előírásait !

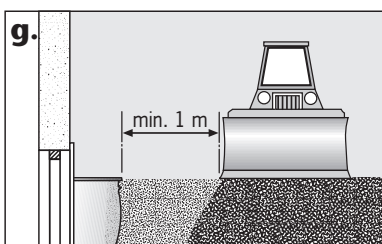
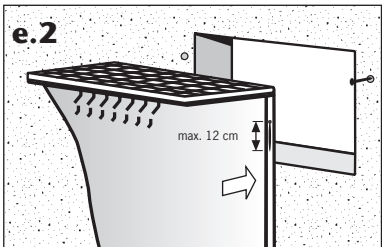
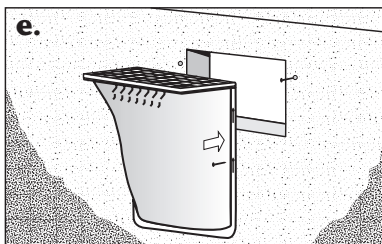
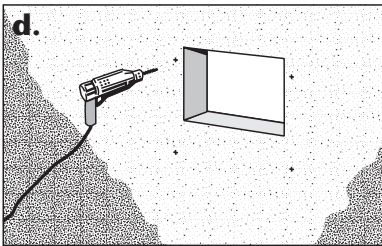
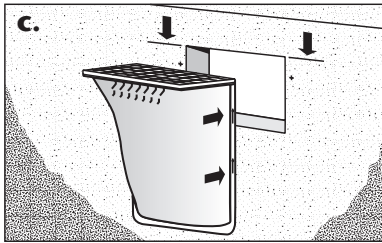
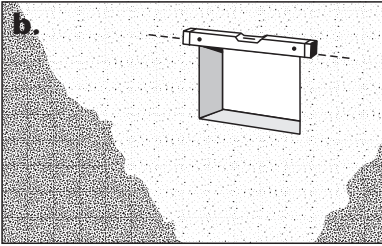
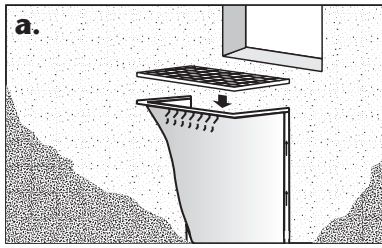

ACO gyalogos/járműterheléses világítóakna beépítése (a.-h.)

- Szerelés előtt helyezze a fedőrácsot az aknába és rögzítse a rácsrögzítővel.
- Jelölje be az akna felső peremét úgy, hogy az ablak alsó pereme és az akna alja között legalább 15 cm legyen a távolság (a DIN 18195 szabvány szerint). Az ACO beépítési segédeszköz használata esetén beépítési segédeszköz felső széle legyen egy szintben az akna felső szélével.

- Jelölje be a két felső furat helyét úgy, hogy közben a rács be van helyezve.
- Készítse el a furatokat.

- Gyalogos terhelés esetén:** Illessze be a tipliket, és csavarozza fel az aknát. Szükség esetén rakja be a hasított alátétlemez.

Járműterhelés esetén: A világítóakna szerelést közvetlenül a pincefal mellett kell elvégezni. Üsse be a falba a nagy terhelésű horgonycsavart a rácsavart anyával együtt.

Vegye le az anyát, akassza be az aknát, majd rögzítse szilárdan a hasított alátétellemezrel és az anyával.

Beépítés gyalogos szigetelésre: Üsse be a szigetelésen keresztül a pince falba a nagy terhelésű horgonycsavart a rácsavart anyával együtt. Vegye le az anyát, akassza be az aknát, majd rögzítse szilárdan a hasított alátétellemezrel és az anyával. Végül fúrja ki az alsó furatokat és rögzítse az aknát.

- A feltöltést homogén anyaggal rétegesen végezze, majd tömörítse a töltőanyagot. Tömörítés közben be kell helyezni a rácsot. A tömörítő gép és a világítóakna közötti távolságot rétegenként kell növelni. Az utolsó réteget kézzel kell tömöríteni az akna körül. Itt vegye figyelembe a DIN 18300 sz. szabvány előírásait.
- Tartsa be a biztonságos távolságot a nehéz gépektől (pl. rázó gép, döngölőgép).
- Az akna körüli kövezetet habarcságyba kell fektetni.

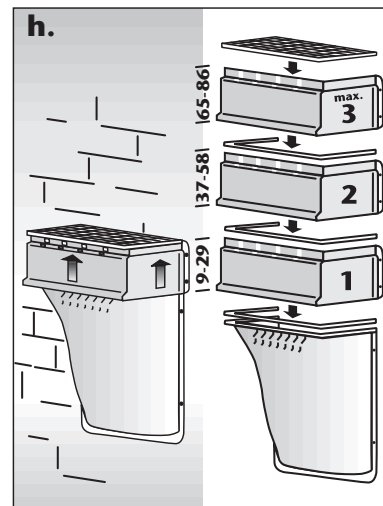

100x100x40 + 100x130x40 méretű világítóaknák magasságállítása

Visszatemetés előtt:

- Lazítsa meg a csavarokat.
- Állítsa a kívánt magasságba a világító aknát (legfeljebb + 12 cm-rel).
- Húzza meg a csavarokat.
- Folytassa a normál szerelési leírás „f” pontjával.

ACO aknamagasító elem beszerelése (korábbi kivitelű) kizárólag gyalogos terhelés esetén:

- Csak az akna beépítése után szerelhető fel az aknamagasító.
- Helyezze a fedőrácsot a magasító elembe.
- Helyezze a merevítő keretet az akna a világítóakna rácsstartójába.
- Állítsa be a kívánt magasságot a magasító elemmel. A magasság csak a legalsó elemén keresztül végezhető el.
- Fúrjon lyukakat.
- Csavarozza be a magasító elemeket.
- A feltöltést homogén anyaggal rétegesen végezze, majd tömörítse a töltőanyagot.
- Tartsa be a biztonságos távolságot a nehéz gépektől (pl. rázó gép, döngölőgép).
- Az akna körüli kövezetet habarcságyba kell fektetni

ACO aknamagasító elem beszerelése (korábbi kivitelű) járműterhelés esetén:

Csak 40 cm mély világítóaknák esetében és egy magasító elemmel lehetséges. Az elemet közvetlenül a pincefalra kell felszerelni. Szigetelésre nem lehet felszerelni. A szerelést a 35908 cikkszámú rögzítő készlet szerelési útmutatója szerint kell végrehajtani.

Az új kivitelű ACO aknamagasító elemek beszerelése

A szerelést a rögzítő készlethez mellékelt szerelési útmutató szerint kell végrehajtani.

További fontos tudnivalók:

- A világítóaknát vagy aknamagasító elemet nem szabad terhelés alá helyezni.
- A világítóaknát védeni kell az építés közben leeső tárgyak ellen.
- Tömörítés során mindig használni kell egy rácsot vagy merevítő keretet.
- A tömörített föld egy idő után rendeződhet.
- A járművel terhelhető világítóaknákra csak a hosszanti oldal mentén (a szerelési fallal párhuzamosan) szabad ráhajtani. A teljes ráhajtás előtt kérjen tanácsot az ACO Anwendungstechnik vállalattól.

Navodilo za montažo

Opozorilo: Upoštevajte prosim navodila, navedena v tem prospektu!

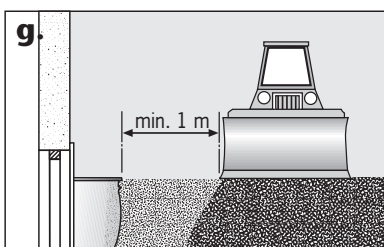
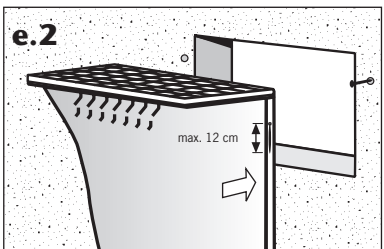
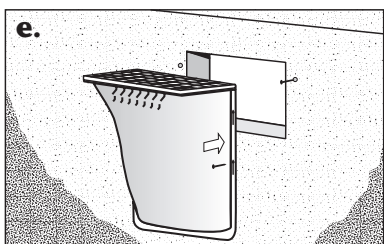
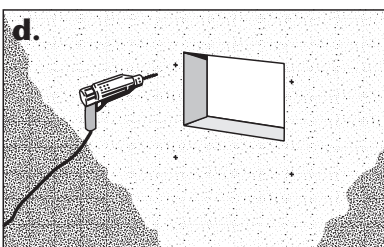
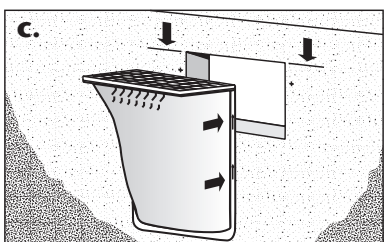
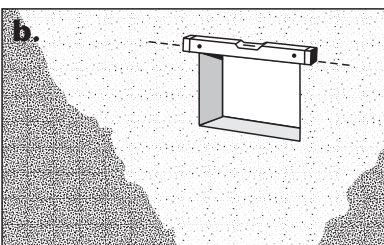
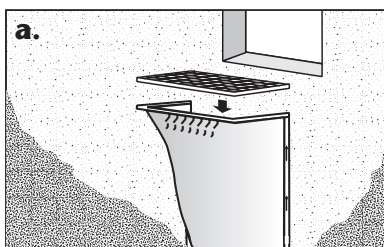

■ Montaža pohodnega/voznega svetlobnega jaška ACO (a.-h.)

- Pred montažo položite rešetko in pritrdite varovalo proti dviganju rešetke.
- Označite zgornji rob svetlobnega jaška glede na zgornji rob terena. Pri uporabi montažnega pripomočka ACO je montažni pripomoček OK = svetlobni jašek OK. Razdalja spodnjega roba okna do dna svetlobnega jaška mora biti najm. 15 cm (v skladu z DIN 18195).
- Označite dve zgornji izvrtini z nameščeno rešetko.
- Izvrtaite izvrtine.
- Pohodna izvedba:** Namestite vložek in privijte svetlobni jašek. Po potrebi vstavite ploščo z utori.

Izvedba, po kateri je mogoče voziti:

Montaža svetlobnega jaška se mora izvesti neposredno na kletni zid. Težko sidro pribijte s privijačeno matico. Odstranite matico, vpnite svetlobni jašek in ga privijte s podložko in matico.

Montaža na pohodno izolacijo:

Sidro s privijačeno matico zabijte skozi izolacijo v kletnem zidu. Odstranite matico, vpnite svetlobni jašek in ga privijte s podložko in matico. Nato izvrtaite spodnji izvrtini in pritrdite svetlobni jašek.

- Po slojih zapolnite s homogenim materialom in stisnite. Pri tem je treba vstaviti rešetko. Razdaljo med napravami za teptanje zemlje in svetlobnim jaškom povečujte z vsakim slojem zemlje. Zadnji sloj okoli svetlobnega jaška poteptajte z roko. Pri tem je treba upoštevati DIN 18300.
- Z vibratorjem, nabijalnikom in težko napravo ohranjajte zadostno razdaljo.
- Mavec okoli svetlobnega jaška zalijte z malto.

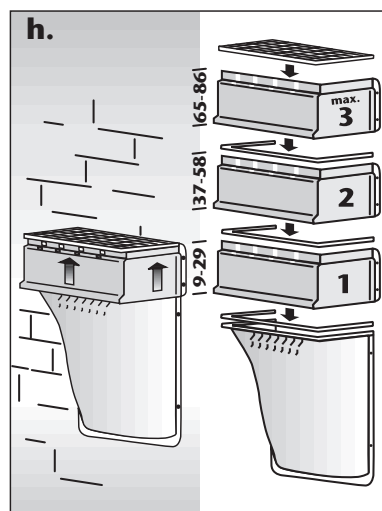

■ Višinski popravek za svetlobne jaške 100x100x40 + 100x130x40

Pred zapolnitvijo:

- Odvijte vijake.
- Svetlobni jašek namestite na želeno višino (najv. + 12 cm)
- Ponovno privijte vijake.
- Nadaljujte s točko »f«.

■ Montaža višinskih elementov ACO (stara izvedba), izključno pohodno:

- Mogoče šele po montaži svetlobnega jaška.
- Položite rešetko v višinski element.
- Položite povezni okvir v rešetko svetlobnega jaška.
- Z višinskimi elementi ustvarite želeno višino. Višinska nastavitvev je mogoča samo z najnižjim elementom.
- Izvrtaite izvrtine.
- Privijte višinske elemente.
- Po slojih zapolnite s homogenim materialom in stisnite.
- Z vibratorjem, nabijalnikom in težko napravo ohranjajte zadostno razdaljo.
- Mavec okoli svetlobnega jaška zalijte z malto.

■ Montaža višinskih elementov ACO (stara izvedba), preko katerih je mogoče peljati:

Mogoče samo pri 40 cm globokih svetlobnih jaških in z enim elementom. Montaža se mora izvesti neposredno na kletni zid. Montaža na izolacijo ni mogoča. Pri montaži postopajte v skladu z navodili za montažo pritrdilnega seta št. art. 35908.

■ Montaža novih višinskih elementov ACO

Pri montaži postopajte v skladu z navodili za montažo, priloženimi pritrtilnemu setu.

■ Pomembni napotki:

- Svetlobni jaški ali višinski elementi ne obremenjujte, če niso zapolnjeni.
- Svetlobne jaške med vgradnjo zaščitite pred padajočimi predmeti.
- Pri teptanju vedno namestite rešetko ali povezni okvir.
- Poteptana zemlja se lahko čez nekaj časa sesede.
- Preko svetlobnih jaškov, po katerih je mogoče peljati, lahko peljete samo vzdolžno (vzporedno z montažno steno). Povsem preko jaška lahko zapeljete samo po posvetu s podjetjem ACO Anwendungstechnik.