



Art./Réf. 0507 - V1.2



SYSTEM/DREAMDECK LICHTLEISTEN
Montageanleitung

*BAGUETTES LUMINEUSES SYSTEM/DREAMDECK
NOTICE DE MONTAGE*

SYSTEEM/DREAMDECK LICHTLIJSTEN
MONTAGEHANDLEIDING





LICHTLEISTEN-SYSTEM FÜR SYSTEM ZÄUNE UND DREAMDECK BODENDIELEN

Sehr geehrter Kunde,

wir bedanken uns für den Kauf dieses Produktes. Das Lichtsystem ist nach dem modernsten Stand der Technik produziert worden und entspricht den Anforderungen der geltenden europäischen und nationalen Richtlinien. Bitte lesen Sie diese Anweisungen aufmerksam durch, bevor Sie mit der Installation des Produktes beginnen. Bewahren Sie diese Anleitung auf, um jederzeit darauf zurückgreifen zu können. Die hier aufgeführten Elektro-Artikel sind so entwickelt, dass sie mit reinen Steck- und Schraubverbindungen auskommen und ohne einen Fachmann verlegt/montiert werden können. Die Leuchten und das Originalzubehör wie Verlängerungskabel und Netzteile dürfen nur nach Angaben des Herstellers betrieben werden. Nur so ist ein gefahrloser Betrieb sichergestellt. Kabelverbindungen und Trafos des Lichtsystems dürfen nicht im Wasser versenkt werden.

GENERELL

Die Montage aller TraumGarten-Produkte kann unter Berücksichtigung der entsprechenden Montageanleitungen durchgeführt werden. Bitte halten Sie handelsübliches und geeignetes Werkzeug bereit. Im Zweifelsfall kontaktieren Sie Ihren Fachhändler vor Ort oder Ihren Fachhandwerker. Verwenden Sie stets nur Original-Bauteile der Brüggmann TraumGarten Serien „SYSTEM“ und „DREAMDECK“. **Achtung! Die Oberflächentemperatur der Lichtleisten kann bis zu 50°C betragen!**

DIE SYSTEM LICHTLEISTE

Brüggmann TraumGarten GmbH
ZL-B-179-121



Diese Leuchte enthält eingebaute LED-Lampen.

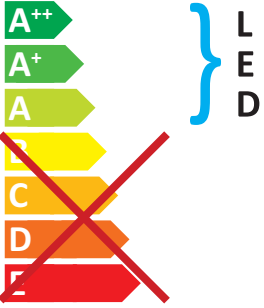

LED

Die Lampen können in der Leuchte nicht ausgetauscht werden.

874/2012 

Energieeffizienzklasse
Information zur Lichtleiste:

Nennspannung:
24 V Gleichspannung

Lampen Nennleistung:
9,12 W

Lichtstrom:
500 Lumen (lm)

Lebensdauer:
15.000 Schaltzyklen,
ca. 30.000 Stunden

Lichtfarbentemperatur:
Tageslicht: 4000-4500 K

Energieeffizienzklasse:
Class A

AUSFÜHRUNG UND PLANUNG

Beachten Sie bei der Ausführung und Planung alle örtlichen Begebenheiten und Bauvorschriften und halten Sie sich an allgemein anerkannte Regeln der Technik und Mechanik.

Die Verantwortung für eine fachgerechte Montage an Gebäuden, Mauern und Pfosten etc. sowie die Auswirkung auf Statik, Dämmung und Brandschutz etc., liegt im Aufgabenbereich des Fachplaners bzw. der Fachgewerke.

WICHTIGE INFOS ZUR LAGERUNG

Nicht montierte Elemente können sich bei falscher bzw. nicht sachgerechter Lagerung verformen! Achten Sie bitte darauf, dass die Ware vor Regen geschützt und nicht in der direkten Sonne (um ein zu starkes Aufheizen des Materials zu vermeiden) gelagert wird.

Lagern Sie die Ware nach Möglichkeit trocken und flach liegend. Beachten Sie dazu die ausführlichen Informationen auf den Transportverpackungen. Vermeiden Sie eine Montage bei Frost oder großer Hitze und verarbeiten Sie am besten bei einer Außentemperatur zwischen +5°C und +25°C.

DIE DREAMDECK LICHTLEISTE

Brüggmann TraumGarten GmbH
BL-A-200-121



Diese Leuchte enthält eingebaute LED-Lampen.

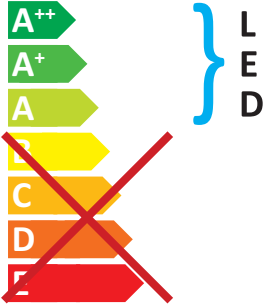

LED

Die Lampen können in der Leuchte nicht ausgetauscht werden.

874/2012 

Energieeffizienzklasse
Information zur Lichtleiste:

Nennspannung:
24 V Gleichspannung

Lampen Nennleistung:
9,12 W

Lichtstrom:
515 Lumen (lm)





Lebensdauer:
15.000 Schaltzyklen,
ca. 30.000 Stunden

Lichtfarbentemperatur:
Tageslicht: 4000-4500 K

Energieeffizienzklasse:
Class A

DAS LICHTLEISTEN-SYSTEM: ALLE PRODUKTE IM ÜBERBLICK

Diese Liste stellt nur einen Entwicklungsstand der Produkte dar. Technische Änderungen vorbehalten. Den aktuellen Stand finden Sie auf unserer Internetseite.

Art.Nr	Produkt/Beschreibung	Spezifikation	Länge	Bemerkung
2501	SYSTEM Lichtleiste	LED-Lichtleiste, Kunststoff (3,0 x 2,0 cm), nicht kürzbar	1,79 m	Inklusive Anschlusskabel (Kabellänge ca. 200 cm) 
2503	SYSTEM Design-Profil, Anthrazit	Aluminium (3,0 x 2,0 cm), kürzbar	1,79 m	
2504	SYSTEM Design-Profil, Silber	Aluminium (3,0 x 2,0 cm), kürzbar	1,79 m	
0346	SYSTEM Blende für Lichtleiste, einseitig	Edelstahl V2A kürzbar	1,80 m	
2511	DREAMDECK Lichtleiste	LED-Lichtleiste, Kunststoff (1,9 x 3,3 cm), nicht kürzbar	2,00 m	Inklusive Anschlusskabel (Kabellänge ca. 25 cm) 
2500	DREAMDECK Blendleiste, Weiß	Kunststoff (1,9 x 3,3 cm), kürzbar	1,00 m	
2520	Verbindungskabel 	H05RN-F1,0 mm ² , Schwarz, max. 24V Gleichspannung und 10A Belastung	0,5 m	Kabel wird zur Verbindung oder Verlängerung verwendet
2521	Verbindungskabel 	H05RN-F1,0 mm ² , Schwarz, max. 24V Gleichspannung und 10A Belastung	2,2 m	Kabel wird zur Verbindung oder Verlängerung verwendet
2522	Verbindungskabel 	H05RN-F1,0 mm ² , Schwarz, max. 24V Gleichspannung und 10A Belastung	6,0 m	Kabel wird zur Verbindung oder Verlängerung verwendet
2532	T-Verbindungskabel 	H05RN-F1,0 mm ² , Schwarz, max. 24V Gleichspannung und 10A Belastung	0,5 m	Kabel wird zur Verzweigung und Verbindung oder Verlängerung verwendet
2533	T-Verbindungskabel 	H05RN-F1,0 mm ² , Schwarz, max. 24V Gleichspannung und 10A Belastung	2,2 m	Kabel wird zur Verzweigung und Verbindung oder Verlängerung verwendet
2534	T-Verbindungskabel 	H05RN-F1,0 mm ² , Schwarz, max. 24V Gleichspannung und 10A Belastung	6,0 m	Kabel wird zur Verzweigung und Verbindung oder Verlängerung verwendet
2549	Transformator bis 2 Elemente	Netzadapter, IP44, Input: 100-240V, 50-60HZ, Output: 24V DC 1,0A 24W		Spritzwassergeschützter LED Trafo, mit Stecker zum direkten Einstecken in die Wandsteckdose
2546	Transformator bis 3 Elemente	Netzadapter, IP68, Input: 100-240V, 50-60HZ, Output: 24V DC 1,5A 36W		Staub- und Wassergeschützter LED Trafo, mit Zuleitung (Länge 150 cm) und Stecker zum Einstecken in die Wandsteckdose
2547	Transformator bis 6 Elemente	Netzadapter, IP68, Input: 100-240V, 50-60HZ, Output: 24V DC 2,5A 60W		Staub- und Wassergeschützter LED Trafo, mit Zuleitung (Länge 150 cm) und Stecker zum Einstecken in die Wandsteckdose



SOLUTIONS DE BAGUETTES LUMINEUSES POUR PANNEAUX SYSTEM ET LAMES DE TERRASSE DREAMDECK

Cher client,

Vous vous remercions pour l'achat de ce produit. Cette baguette lumineuse a été produite avec les méthodes techniques les plus récentes et répond aux exigences des règles nationales et européennes. Veuillez lire ces indications attentivement avant de commencer le montage du produit. Conservez cette notice de montage pour pouvoir la consulter à tout moment. Les appareils électriques proposés ici sont conçus pour être vissés ou connectés par fiches et être montés sans avoir à faire appel à un spécialiste. Les luminaires et les accessoires d'origine tels que rallonges et blocs d'alimentation doivent absolument être utilisés comme indiqué par le fabricant. Une utilisation sans danger pourra ainsi être garantie. Les transformateurs et les câbles de connexion ne doivent pas être immergés.

EN GÉNÉRAL

Tous les produits TraumGarten peuvent être montés en suivant la notice de montage correspondant au produit. Veuillez prévoir les outils courants et adaptés pour le montage. En cas de doute, contactez votre revendeur spécialisé sur place ou votre artisan spécialisé. Utilisez toujours uniquement les pièces originales TraumGarten des séries « SYSTEM » et « DREAMDECK ». **Attention! La température de la surface des baguettes lumineuses peut atteindre 50° C!**

BAGUETTE LUMINEUSE SYSTEM

Brüggmann TraumGarten GmbH
ZL-B-179-121

 Ce luminaire contient des lampes à LED intégrées.

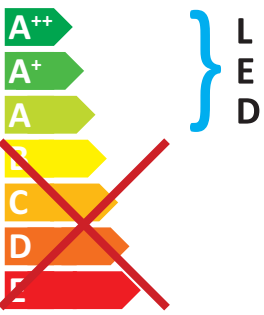
 } L E D

Les lampes à LED ne peuvent pas être changées pour ce luminaire.

874/2012 

Information sur la classe d'efficacité énergétique de la baguette lumineuse:

Tension nominale:
Tension continue 24 V

Puissance nominale:
9,12 W

Flux lumineux:
500 lumens (lm)

Durée de vie:
15 000 cycles d'allumage,
env. 30 000 heures

Température de couleur:
Lumière du jour: 4000-4500 K

Classe d'efficacité énergétique:
Classe A

PLANIFICATION ET RÉALISATION DES TRAVAUX

Lors de la planification et de la réalisation des travaux, il convient de considérer les particularités des lieux et de respecter les prescriptions locales, et de se conformer aux règles techniques et mécaniques généralement reconnues.

La responsabilité d'un montage adapté contre un bâtiment, un mur, un poteau, etc et de ses conséquences au niveau statique, isolation et protection incendie, etc incombe au concepteur professionnel et/ou aux corps de métier réalisant les travaux.

INFORMATIONS IMPORTANTES POUR UN STOCKAGE CORRECT

Les éléments non-montés peuvent se déformer s'ils ne sont pas correctement stockés! Veuillez à ce que le produit soit stocké à l'abri de la pluie et d'un ensoleillement direct (pour éviter une surchauffe du matériau).

Stockez les panneaux si possible de façon horizontale et dans un endroit sec. Veuillez vous reporter à l'étiquetage détaillé sur l'emballage de transport. Évitez un montage par temps de gel ou de forte chaleur et préférez une température extérieure de montage comprise entre +5°C et +25°C.

BAGUETTE LUMINEUSE DREAMDECK

Brüggmann TraumGarten GmbH
BL-A-200-121

 Ce luminaire contient des lampes à LED intégrées.

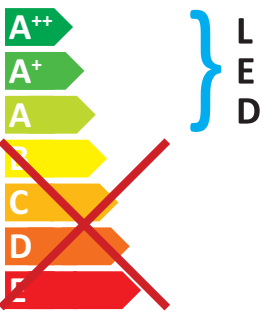
 } L E D

Les lampes à LED ne peuvent pas être changées pour ce luminaire.

874/2012 

Information sur la classe d'efficacité énergétique de la baguette lumineuse:

Tension nominale:
Tension continue 24 V

Puissance nominale:
9,12 W

Flux lumineux:
515 lumens (lm)

Durée de vie:
15 000 cycles d'allumage,
env. 30 000 heures













Température de couleur:
Lumière du jour: 4000-4500 K

Classe d'efficacité énergétique:
Classe A

BAGUETTES LUMINEUSES ET ACCESSOIRES

VUE D'ENSEMBLE

Cette notice présente une version du produit. Sous réserve de modifications techniques. Consultez la version la plus récente sur internet.

Réf.	Produit/Description	Spécification	Longueur	Remarque
2501	SYSTEM baguette lumineuse	LED, matière plastique (3,0 x 2,0 cm), non raccourcissable	1,79 m	Câble de connexion incl. (longueur: env. 200 cm) 
2503	Profilé design adaptateur de hauteur, Anthracite	Aluminium (3,0 x 2,0 cm), raccourcissable	1,79 m	
2504	Profilé design adaptateur de hauteur, Argenté	Aluminium (3,0 x 2,0 cm), raccourcissable	1,79 m	
0346	SYSTEM Occultation lumière pour verso de la baguette	Acier inoxydable V2A raccourcissable	1,80 m	
2511	DREAMDECK baguette lumineuse	LED, matière plastique (1,9 x 3,3 cm), non raccourcissable	2,00 m	Câble de connexion incl. (longueur: env. 25 cm) 
2500	DREAMDECK baguette NON lumineuse	Matière plastique, Blanc, (1,9 x 3,3 cm), raccourcissable	1,00 m	
2520	Câble de connexion 	H05RN-F1,0 mm ² , Noir, max. 24V tension continue et 10A	0,5 m	Câble utilisé pour connexion ou rallonge
2521	Câble de connexion 	H05RN-F1,0 mm ² , Noir, max. 24V tension continue et 10A	2,2 m	Câble utilisé pour connexion ou rallonge
2522	Câble de connexion 	H05RN-F1,0 mm ² , Noir, max. 24V tension continue et 10A	6,0 m	Câble utilisé pour connexion ou rallonge
2532	Câble de connexion en T 	H05RN-F1,0 mm ² , Noir, max. 24V tension continue et 10A	0,5 m	Câble utilisé pour ramification et connexion ou rallonge
2533	Câble de connexion en T 	H05RN-F1,0 mm ² , Noir, max. 24V tension continue et 10A	2,2 m	Câble utilisé pour ramification et connexion ou rallonge
2534	Câble de connexion en T 	H05RN-F1,0 mm ² , Noir, max. 24V tension continue et 10A	6,0 m	Câble utilisé pour ramification et connexion ou rallonge
2549	Transformateur pour max. 2 Elements	Adaptateur secteur, IP44, entrée: 100-240V, 50-60HZ, sortie: 24V DC 1,0A 24W		Transformateur LED étanche aux éclaboussures d'eau, avec fiche secteur pour branchement direct sur prise de courant murale
2546	Transformateur pour max. 3 Elements	Adaptateur secteur, IP68, entrée: 100-240V, 50-60HZ, sortie: 24V DC 1,5A 36W		Transformateur LED protégé de la poussière et des éclaboussures d'eau, avec câble (longueur 150 cm) et fiche secteur pour prise de courant murale
2547	Transformateur pour max. 6 Elements	Adaptateur secteur, IP68, entrée: 100-240V, 50-60HZ, sortie: 24V DC 2,5A 60W		Transformateur LED protégé de la poussière et des éclaboussures d'eau, avec câble (longueur 150 cm) et fiche secteur pour prise de courant murale



LICHTLIJSTEN-SYSTEEM VOOR SYSTEEM SCHERMEN EN DREAMDECK TERRASPLANKEN

Geachte klant,

bedankt voor het kopen van dit product. Het verlichtingssysteem is geproduceerd volgens de modernste technieken en voldoet aan de vereisten van de geldende Europese en nationale richtlijnen. Lees deze instructies zorgvuldig voordat u begint met het installeren van het product. Bewaar deze handleiding voor toekomstig gebruik indien nodig. De hier vermelde elektrische artikelen zijn zo ontworpen dat ze het doen met pure plug-in en schroefverbindingen en kunnen worden geïnstalleerd/geplaatst zonder dat er een vakman nodig is. De verlichting en de originele accessoires zoals verlengsnoeren en voedingen mogen alleen worden gebruikt volgens de instructies van de fabrikant. Dit is de enige manier om een veilige werking te garanderen. Kabelverbindingen en transfo's van het verlichtingssysteem mogen niet in water worden verzonken.

ALGEMEEN

De montage van alle TraumGarten producten kan worden uitgevoerd met inachtneming van de bijhorende montagehandleidingen. Voorzie de gebruikelijke en daarvoor geschikte werktuigen. In geval van twijfel, contacteer uw vakhandel of uw vakman. Gebruik altijd enkel de originele componenten van de Brüggmann TraumGarten-serie "SYSTEEM" en "DREAMDECK". **Opgelet! De oppervlakte-temperatuur van de lichtlijsten kan oplopen tot 50 ° C!**

DE SYSTEEM LICHTLIJST

Brüggmann TraumGarten GmbH
ZL-B-179-121



Deze armatuur bevat ingebouwde LED-lampen.

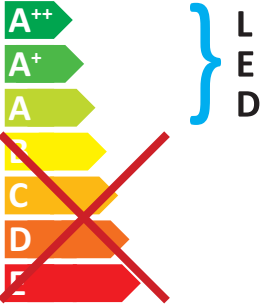

L
E
D

In de armatuur kunnen de lampen niet worden vervangen.

874/2012 

Energie-efficiëntieklasse informatie van de lichtlijst:

Nominale spanning:
24 V gelijkspanning

Lampen nominaal vermogen:
9,12 W

Lichtstroom:
500 Lumen (lm)

Levensduur:
15.000 schakelcycli,
ca. 30.000 uren

Lichtkleurtemperatuur:
Daglicht: 4000-4500 K

Energie-efficiëntieklasse:
Klasse A

UITVOERING EN PLANNING

Hou bij uitvoering en planning rekening met alle plaatselijke verordeningen en bouwvoorschriften en houdt u aan de algemeen gekende regels van de techniek.

De verantwoordelijkheid voor een professionele montage aan gebouwen, muren en palen, evenals de impact op de statica, isolatie en brandbescherming, is de taak van de professionele planner of de gespecialiseerde vakman.

BELANGRIJKE INFO VOOR STOCKAGE

Niet gemonteerde elementen kunnen bij verkeerde, d.w.z. niet aangepaste stockering, vervormen! Let er op dat de goederen beschermd zijn tegen regen en niet blootgesteld worden aan directe zonnestraling. (om een sterke opwarming van het materiaal te vermijden)

Stockeer de goederen indien mogelijk droog en plat liggend. Let daarbij op de gedetailleerde informatie op de transportverpakkingen.

Vermijd een montage bij vorst of grote hitte en verwerk best bij een buiten-temperatuur tussen +5°C en +25°C.

DE DREAMDECK LICHTLIJST

Brüggmann TraumGarten GmbH
BL-A-200-121



Deze armatuur bevat ingebouwde LED-lampen.

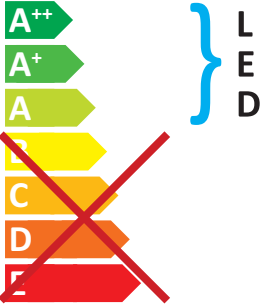

L
E
D

In de armatuur kunnen de lampen niet worden vervangen.

874/2012 

Energie-efficiëntieklasse informatie van de lichtlijst:

Nominale spanning:
24 V gelijkspanning

Lampen nominaal vermogen:
9,12 W

Lichtstroom:
515 Lumen (lm)















Levensduur:
15.000 schakelcycli,
ca. 30.000 uren

Lichtkleurtemperatuur:
Daglicht: 4000-4500 K

Energie-efficiëntieklasse:
Klasse A

HET LICHTLIJSTEN-SYSTEEM: ALLE PRODUCTEN IN EEN OOGOPSLAG

Deze handleiding geeft alleen een niveau van ontwikkeling van het product weer. Onder voorbehoud van technische wijzigingen. De actuele versie vindt u op onze Internetsite.

Art.Nr	Product/Omschrijving	Specificatie	Lengte	Bemerking
2501	SYSTEEM lichtlijst	LED-lichtlijst, kunststof (3,0 x 2,0 cm), niet inkortbaar	1,79 m	Inclusief aansluitkabel (kabel lengte ca. 200 cm)  
2503	SYSTEEM designprofiel, Antraciet	Aluminium (3,0 x 2,0 cm), inkortbaar	1,79 m	
2504	SYSTEEM designprofiel, Zilver	Aluminium (3,0 x 2,0 cm), inkortbaar	1,79 m	
0346	SYSTEEM afdekking voor lichtlijst, enkelzijdig	Inox V2A inkortbaar	1,80 m	 
2511	DREAMDECK lichtlijst	LED-lichtlijst, kunststof (1,9 x 3,3 cm), niet inkortbaar	2,00 m	Inclusief aansluitkabel (kabel lengte ca. 25 cm)  
2500	DREAMDECK blindlijst, Wit	Kunststof (1,9 x 3,3 cm), inkortbaar	1,00 m	 
2520	Verbindingskabel 	H05RN-F1,0 mm ² , Zwart, max. 24V gelijkspanning en 10A belasting	0,5 m	Kabel wordt gebruikt voor verbinding of verlenging
2521	Verbindingskabel 	H05RN-F1,0 mm ² , Zwart, max. 24V gelijkspanning en 10A belasting	2,2 m	Kabel wordt gebruikt voor verbinding of verlenging
2522	Verbindingskabel 	H05RN-F1,0 mm ² , Zwart, max. 24V gelijkspanning en 10A belasting	6,0 m	Kabel wordt gebruikt voor verbinding of verlenging
2532	T-verbindingkabel 	H05RN-F1,0 mm ² , Zwart, max. 24V gelijkspanning en 10A belasting	0,5 m	Kabel wordt gebruikt voor vertakking en verbinding of verlenging
2533	T-verbindingkabel 	H05RN-F1,0 mm ² , Zwart, max. 24V gelijkspanning en 10A belasting	2,2 m	Kabel wordt gebruikt voor vertakking en verbinding of verlenging
2534	T-verbindingkabel 	H05RN-F1,0 mm ² , Zwart, max. 24V gelijkspanning en 10A belasting	6,0 m	Kabel wordt gebruikt voor vertakking en verbinding of verlenging
2549	Transformator voor maximaal 2 elementen	Netadapter, IP44, Input: 100-240V, 50-60HZ, Output: 24V DC 1,0A 24W		Spatwaterdichte LED-transformator met stekker voor directe aansluiting op het stopcontact
2546	Transformator voor maximaal 3 elementen	Netadapter, IP68, Input: 100-240V, 50-60HZ, Output: 24V DC 1,5A 36W		Stof- en waterbeschermd LED-transformator met kabel (lengte 150 cm) en stekker voor aansluiting op het stopcontact
2547	Transformator voor maximaal 6 elementen	Netadapter, IP68, Input: 100-240V, 50-60HZ, Output: 24V DC 2,5A 60W		Stof- en waterbeschermd LED-transformator met kabel (lengte 150 cm) en stekker voor aansluiting op het stopcontact

MONTAGE DER LICHTLEISTE IN SYSTEM STECKZAUN-ELEMENTE

MONTAGE DE LA BAGUETTE LUMINEUSE DANS UN PANNEAU AVEC LAMES À EMBOÎTER | MONTAGE VAN LICHTLIJSTEN IN SYSTEEM

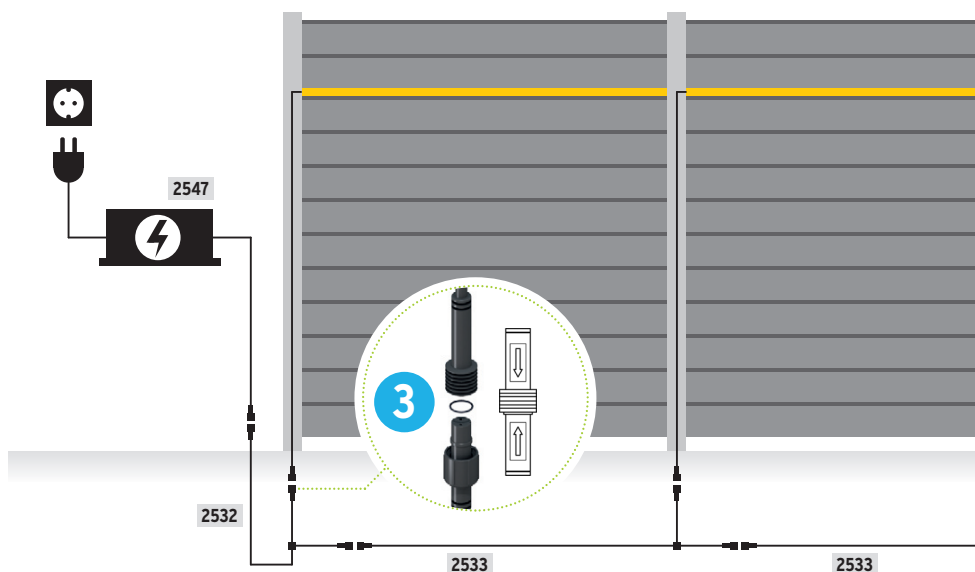
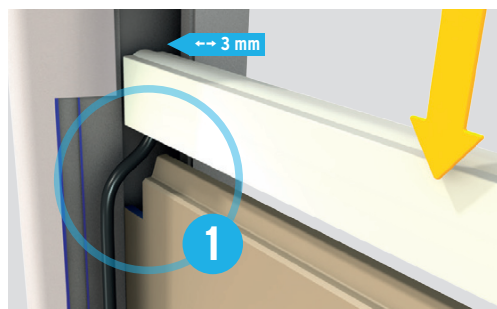

Bauen Sie die SYSTEM Steckzaunelemente entsprechend der Aufbauanleitung auf.

Die SYSTEM Lichtleiste wird einfach zwischen die Zaunprofile auf der gewünschten Höhe eingesteckt (Montage nur horizontal möglich). Nach circa dem dritten oder vierten SYSTEM Zaunprofil, sollten Sie das Kabel bzw. den Stecker der Lichtleiste bereits nach unten zum Pfostenfuß hin führen. An der gewünschten Position der Lichtleiste das darunter befindliche Zaunprofil **1** im Bereich der Kabeleinführung an der Lichtleiste aussparen. Dies ist nötig, um die Leiste leichter zu montieren und das Ausdehnen der Zaunprofile nicht zu behindern.

Wichtig: Die Lichtleiste muss seitlich in beiden Pfosten jeweils mindestens 3 mm Spiel zum Ausdehnen haben. Das Kabel wird innerhalb des Zaunpfostens nach unten zum Pfostenfuß frei von scharfen Kanten und Gegenständen verlegt.

Die Lichtleisten können vor der Montage etwas verbogen erscheinen; dies wird durch das Gewicht der oberen SYSTEM Zaunprofile **2** nach der Montage wieder ausgeglichen.

Die Lichtleiste ist mit einem Anschlusskabel und einer Stecker-Verbindung versehen. Dies ermöglicht eine einfache Montage, ohne das Kabel zu kürzen. Die Montage an den TraumGarten SYSTEM Trafo oder an die

nächste SYSTEM Lichtleiste ist so möglich. Wichtig! Planen Sie die Position des Trafos so, dass die spätere Wartung daran möglich ist. Für das korrekte Zusammenstecken der Verbindungen müssen die Pfeile **3** auf den Kupplungen zueinander zeigen: Beachten Sie zusätzlich, dass an der Stecker-Verbindung die schwarze Gummidichtung immer vorhanden ist. Durch handfestes Drehen der Verbindung verriegeln Sie die Kupplung. Verlorene Gummidichtungen (O-Ring) sind über den Fachhandel erhältlich.

Berücksichtigen Sie vor der Inbetriebnahme die richtigen Kabelverbindungen und Trafos, die Sie in der Tabelle auf Seite 3 finden. Bitte beachten Sie unsere Baubeispiele oben. **Wichtig:** Zum Abschluss einer Anlage kein T-Verbindungskabel wählen **4**!

Versorgen Sie den Trafo oder die Trafos über eine Wandsteckdose/Ihre Hauselektrik. **Wichtig:** Die Gesamtkabellänge vom Trafo bis zur letzten Lichtleiste muss unter 40 Meter liegen.

Wichtig: Es können pro Zaun zwei Lichtleisten **5** verwendet werden, jedoch nicht direkt übereinander.

Tip: Für eine schöne Gesamtoptik nutzen Sie ggf. die kürzbaren Design-Profile als Blindleisten **6** (Art. 2503 Anthrazit, 2504 Silber) zum Höhenausgleich, damit die nebenstehenden Zaunelemente auf gleicher Höhe abschließen.



Montez les panneaux de lames à emboîter comme indiqué sur la notice de montage.

La baguette lumineuse SYSTEM s'emboîte tout simplement entre les lames à la hauteur désirée ((uniquement montage horizontal possible). Après avoir posé le câble de la baguette lumineuse à l'intérieur du poteau de façon à ce que la fiche de branchement sorte au pied du poteau. Lorsque la position prévue de la baguette lumineuse arrive, découpez une ouverture pour passer le câble sur le bord de la lame se trouvant au-dessous **1**. Cela est nécessaire pour faciliter le montage de la baguette, et pour ne pas gêner la dilatation des lames du panneau.

Important: La baguette lumineuse a besoin d'un espace minimum de dilatation dans les poteaux de 3 mm de chaque côté. Faire glisser le câble à l'intérieur du poteau jusqu'au pied du poteau en évitant les arêtes vives et sans utiliser d'objet pointu.

Les baguettes lumineuses peuvent ne pas paraître droites avant leur montage; cela sera corrigé à la fin du montage par le poids des lames SYSTEM placées au-dessus **2**.

La baguette lumineuse est équipée d'un câble et d'une fiche de connexion. Ce système permet un montage simple sans avoir à couper de câble. Le montage jusqu'au transformateur SYSTEM TraumGarten ou la

PROFIELPLANK-ELEMENTEN

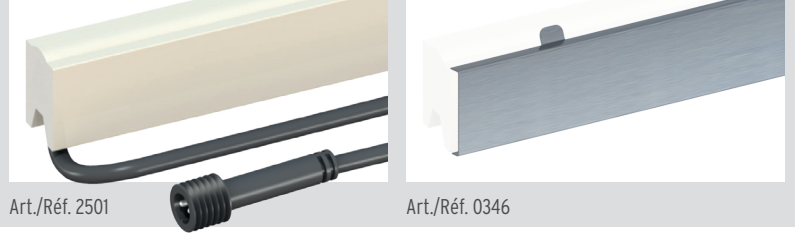

Art./Réf. 2501

Art./Réf. 0346

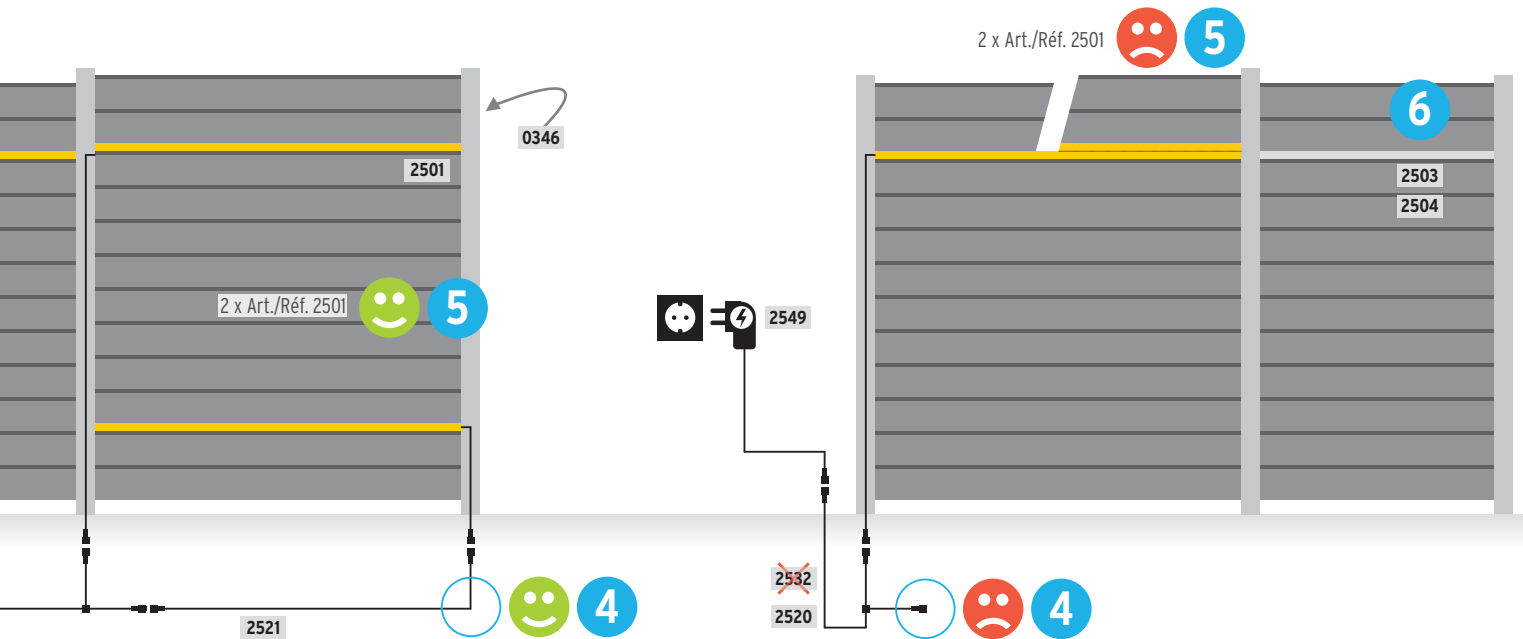

baguette lumineuse SYSTEM suivante est ainsi possible facilement. Important! Prévoyez l'emplacement du transformateur de façon à permettre sa maintenance à tout moment. Pour un branchement correct, les flèches ③ indiquées sur les fiches de connexion doivent être tournées les unes vers les autres: assurez-vous également que le joint noir en caoutchouc soit toujours présent entre les deux fiches. En tournant bien fort les fiches, vous verrouillez la connexion. Les joints en caoutchouc perdus (joints toriques) peuvent être achetés dans le commerce spécialisé.

Vérifiez avant le montage que vous disposez des câbles et transformateurs corrects en vous reportant au tableau de la page 5. Veuillez suivre nos exemples de montage ci-dessus. Important: Ne jamais utiliser un câble avec connexion en T pour terminer un montage ④! Branchez le (/les) transformateur(s) sur une prise de courant murale ou le système électrique de votre maison. **Important:** La longueur totale du câblage entre le transformateur et la dernière baguette lumineuse doit rester inférieure à 40 mètres.

Important: Il est possible de placer deux baguettes lumineuses ⑤ par panneau, si elles ne sont pas l'une au-dessus de l'autre.

Conseil: Pour une optique harmonieuse vous pouvez utiliser les profilés Design raccourcissables ⑥ (réf. 2503 Anthracite, 2504 Argenté) pour égaliser la hauteur entre tous les panneaux.



Installeer de SYSTEEM profielplank-elementen volgens de montagehandleiding.

De SYSTEEM lichtlijst wordt eenvoudig tussen de profielplanken op de gewenste hoogte geplaatst (installatie alleen horizontaal mogelijk). Na ongeveer de derde of vierde SYSTEEM profielplank zou u de kabel met de stekker van de lichtlijst al naar beneden moeten leiden naar de paalbasis. Op de gewenste positie van de lichtlijst, de profielplank ① eronder op de plaats van de kabelingang van de lichtlijst uitzagen. Dit is nodig om de lijst gemakkelijker te monteren en de uitzetting van de profielplanken niet te belemmeren.

Belangrijk: De lichtlijst moet op beide zijden minimaal 3 mm speling hebben in de palen om uit te kunnen zetten. De kabel wordt binnen de paal naar de paalvoet geleid, vrij van scherpe randen en voorwerpen.

De lichtlijsten kunnen vóór de montage enigszins verbogen lijken; dit wordt gecompenseerd door het gewicht van de bovenste SYSTEEM profielplanken ② na de montage.

De lichtlijst is voorzien van een aansluitkabel en een stekkerverbinding. Dit maakt een eenvoudige installatie mogelijk zonder de kabel te moeten inkorten. De montage aan de TraumGarten SYSTEEM transfo of aan de volgende SYSTEEM lichtlijst is zo

mogelijk. **Belangrijk!** Plan de positie van de transfo zo, dat later onderhoud mogelijk is. Voor het correcte samensteken van de verbindingen moeten de pijltjes ③ op de koppelingen tegenover elkaar staan. Houd er bovendien rekening mee dat de zwarte rubberen afdichting altijd aanwezig is op de stekkerverbinding. Door de verbinding handvast te draaien, vergrendelt u de koppeling. Verloren rubberen afdichtingen (O-ring) zijn in de vakhandel te verkrijgen.

Bekijk voor de inbedrijfstelling de juiste kabelverbindingen en transfo's, die kunt u vinden in de tabel op pagina 7. Let even op onze bouwvoorbeelden hierboven. **Belangrijk:** om een installatie te beëindigen geen T-verbindingkabel nemen ④!

Voorzie de transfo of transfo's via een stopcontact van stroom. **Belangrijk:** De totale kabellengte van de transfo naar de laatste lichtlijst moet minder dan 40 meter zijn.

Belangrijk: Er kunnen per scherm twee lichtlijsten ⑤ geplaatst worden, maar niet direct boven elkaar.

Tip: Gebruik voor een mooie geheeloptiek het inkortbare designprofiel als blindlijst ⑥ (Art. 2503 Antraciet, 2504 Zilver) voor hoogtecompensatie zodat aangrenzende schermelementen op dezelfde hoogte zijn.

MONTAGE DER LICHTLEISTE ZWISCHEN DREAMDECK PROFILE

MONTAGE DE LA BAGUETTE LUMINEUSE ENTRE DES LAMES DE TERRASSE DREAMDECK | MONTAGE VAN LICHTLIJSTEN TUSSEN

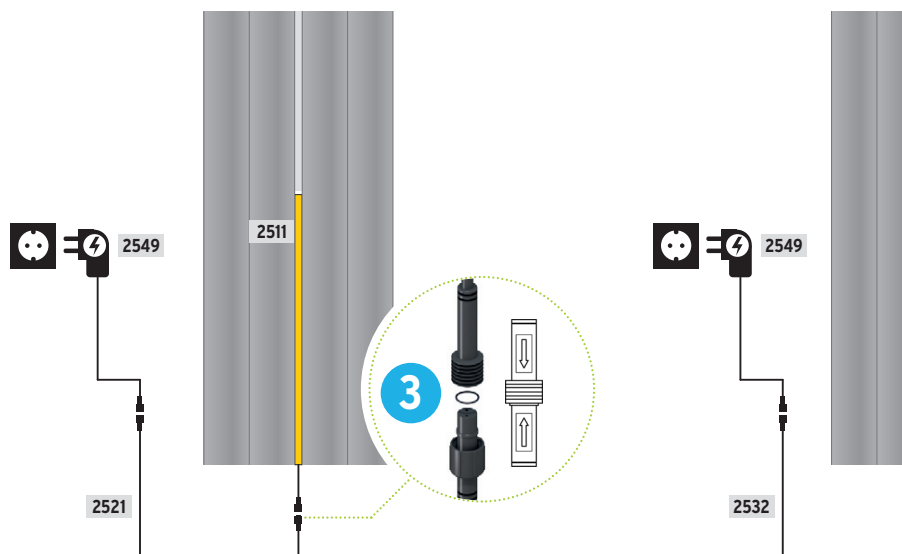
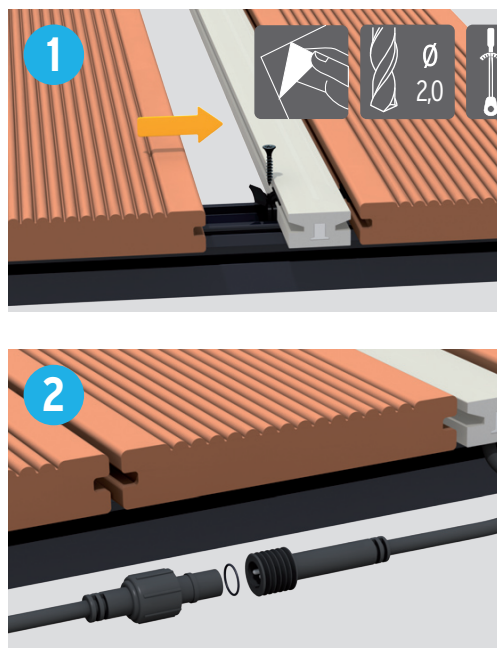

Verlegen Sie die DREAMDECK Unterkonstruktion entsprechend der Aufbauanleitung.

Die DREAMDECK Lichtleiste verlegen Sie frei von scharfen Kanten und Gegenständen **immer** zwischen zwei Dielen. Sie befestigen die Lichtleiste/ Blendleiste wie die DREAMDECK Dielen nur mit den DREAMDECK Clipsen und Schrauben ❶! Die elektrische Zuleitung geschieht mit Hilfe der Verbindungskabel unter den Bodendielen/zwischen der Unterkonstruktion ❷.

Die Lichtleisten können vor der Montage etwas verbogen erscheinen; dies wird durch das Einspannen und Befestigen mit den Clipsen bei der Montage wieder ausgeglichen.

Die Lichtleiste ist mit einem Anschlusskabel und einer Stecker-Verbindungen versehen. Dies ermöglicht eine einfache Montage, ohne das Kabel zu kürzen. Die Montage an den TraumGarten DREAMDECK Trafo oder an die nächste DREAMDECK Lichtleiste ist so mit einem Verbindungskabel möglich. Wichtig! Planen Sie die Position des Trofos so, das spätere Wartung daran möglich sind. Für das korrekte Zusammenstecken der Verbindungen müssen die Pfeile ❸ auf den Kupplungen zueinander zeigen: Beachten Sie zusätzlich, dass an der Stecker-Verbindung die schwarze Gummidichtung immer vorhanden ist. Durch handfestes Drehen der Verbindung verriegeln Sie die Kupplung. Verlorene Gummidichtungen (O-Ring) sind über den Fachhandel erhältlich.

Berücksichtigen Sie vor der Inbetriebnahme die richtigen Kabelverbindungen und Trafos, die Sie in der Tabelle im auf Seite 3 finden. Bitte beachten Sie unsere Baubeispiele oben.

Wichtig: Zum Abschluss einer Anlage kein T-Verbindungskabel wählen ❹!

Versorgen Sie den Trafo oder die Trafos über eine Wandsteckdose/Ihre Hauselektrik. **Wichtig:** Die Gesamtkabellänge vom Trafo bis zur letzten Lichtleiste muss unter als 40 Meter liegen.

Tip: Für eine schöne Gesamtoptik nutzen Sie ggf. kürzbare Blendleisten ❺ (Art. 2500).

Wichtig ❻: Es können nicht zwei oder mehrere Lichtleisten direkt nebeneinander verlegt werden. Die Lichtleisten dürfen nicht am Rand als erstes Profil verlegt werden!



Posez les lambourdes DREAMDECK comme indiqué dans la notice de montage.

Posez la baguette lumineuse DREAMDECK **toujours** entre deux lames de terrasse et en évitant les arêtes vives ainsi que l'utilisation d'objets pointus. Fixez la baguette lumineuse / NON lumineuse comme les lames de terrasse DREAMDECK avec uniquement les clips et vis DREAMDECK ❶! L'alimentation électrique a lieu avec les câbles de connexion sous les lames de terrasse / entre les lambourdes ❷.

Les baguettes lumineuses peuvent ne pas paraître droites avant leur montage; cela sera corrigé à la fin du montage après leur installation entre les lames avec les clips.

La baguette lumineuse est équipée d'un câble et d'une fiche de connexion. Ce système permet un montage simple sans avoir à couper de câble. Le branchement au transformateur TraumGarten DREAMDECK ou à la baguette lumineuse suivante DREAMDECK est facilement possible par câble de connexion. Important! Prévoyez l'emplacement du transformateur de façon à permettre sa maintenance à tout moment. Pour un branchement correct, les flèches ❸ indiquées sur les fiches de connexion doivent être tournées les unes vers les autres: assurez-vous également que le joint noir en caoutchouc soit toujours présent entre les deux fiches. En tournant bien fort les fiches, vous

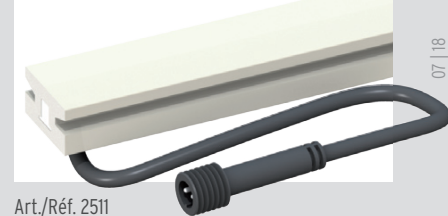

Art./Réf. 2511

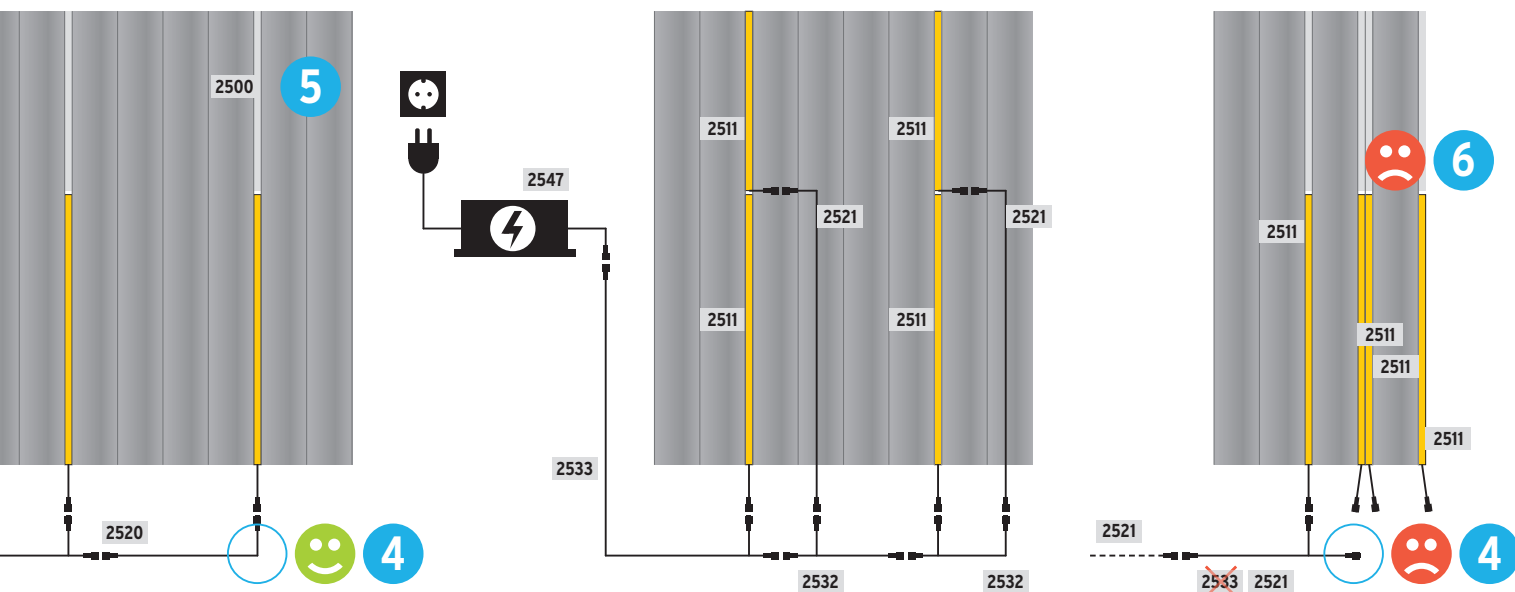

verrouillez la connexion. Les joints en caoutchouc perdus (joints toriques) peuvent être achetés dans le commerce spécialisé.

Vérifiez avant le montage que vous disposez des câbles et transformateurs corrects en vous reportant au tableau de la page 5. Veuillez suivre nos exemples de montage ci-dessus.

Important: Ne jamais utiliser un câble avec connexion en T pour terminer un montage ④!

Branchez le (/les) transformateur(/s) sur une prise de courant murale ou le système électrique de votre maison. **Important:** La longueur totale du câblage entre le transformateur et la dernière baguette lumineuse doit rester inférieure à 40 mètres.

Conseil: Pour une optique harmonieuse, utilisez les baguettes NON lumineuses raccourcissables ⑤ (réf. 2500).

Important ⑥: Il n'est pas possible de placer deux ou plusieurs baguettes lumineuses directement l'une à côté de l'autre. Les baguettes lumineuses ne doivent pas être montées sur les bords en guise de première lame!



Plaats de DREAMDECK onderconstructie volgens de montagehandleiding.

De DREAMDECK lichtlijst legt u **altijd** tussen twee planken, vrij van scherpe randen en belemmerende voorwerpen. De lichtlijst/ blindlijst net zoals de DREAMDECK planken enkel bevestigen met de DREAMDECK clips en schroeven ①!

De elektrische voeding gebeurt met behulp van de verbindingkabel onder de terrasplanken/tussen de onderconstructie ②.

De lichtlijsten kunnen vóór de montage enigszins verbogen lijken. Dit wordt gecompenseerd door het opnieuw klemmen en bevestigen met de clips tijdens de montage.

De lichtlijst is voorzien van een aansluitkabel en een stekerverbinding. Dit maakt een eenvoudige installatie mogelijk zonder de kabel te moeten inkorten. De montage aan de TraumGarten DREAMDECK transfo of aan de volgende DREAMDECK lichtlijst is zo mogelijk met een verbindingkabel. **Belangrijk!** Plan de positie van de transfo zo, dat er later onderhoud mogelijk is. Voor het correcte samensteken van de verbindingen moeten de pijltjes ③ op de koppelingen tegenover elkaar staan. Houd er rekening mee dat de zwarte rubberen afdichting altijd aanwezig is op de stekerverbinding. Door de verbinding handvast te draaien, vergrendelt u de koppeling. Verloren rubberen

afdichtingen (O-ring) zijn in de vakhandel te verkrijgen. Bekijk voor de inbedrijfstelling de juiste kabelverbindingen en transfo's, die kunt u vinden in de tabel op pagina 7. Let even op onze bouwvoorbeelden hierboven.

Belangrijk: Om een installatie te beëindigen geen T-verbindingkabel nemen ④!

Voorzie de transfo of transfo's via een stopcontact van stroom. **Belangrijk:** De totale kabellengte van de transfo naar de laatste lichtlijst moet minder dan 40 meter zijn.

Tip: Gebruik voor een mooie geheeloptiek inkortbare blindlijsten ⑤ (Art. 2500).

Belangrijk ⑥: Het is niet mogelijk om twee of meer lichtlijsten direct naast elkaar te leggen. De lichtlijsten mogen niet langs de rand worden geplaatst als eerste profiel!

MATERIAL- UND PFLEGEHINWEISE

INDICATIONS SUR LES MATERIAUX ET LEUR ENTRETIEN | MATERIAAL- EN ONDERHOUDSAANWIJZINGEN



HINWEISE ZUR PFLEGE UND SICHERHEIT, WARNHINWEISE

Die Leuchte kann mit normalem Haushaltsreinigungsmittel, Wasser und Tuch gereinigt werden. Bitte benutzen Sie keine harten Gegenstände oder Bürsten, da sonst die Oberfläche zerkratzt.

! Überprüfen Sie vor der Montage stets das Lichtsystem, Kabel, Steckverbindungen und Netzteil auf Beschädigungen. Beschädigte Teile müssen sofort ausgetauscht werden und dürfen nicht verbaut werden.

! Falls ein Ein/Aus-Schalter vor der Steckdose geschaltet wird, dann verwenden Sie bitte einen zweipoligen Ein-/Aus-Schalter.

! Die Leuchte, Kabel, Verbindungsteile oder Netzteile sind nicht zu öffnen oder zu reparieren. Beschädigte oder defekte Teile müssen komplett ausgetauscht und ersetzt werden.

! Das System ist für den Innen- und Außenbereich geeignet.

! Bei Schäden, die durch Nichtbeachten dieser Bedienungsanleitung verursacht werden, erlischt der Gewährleistungsanspruch. Für Folgeschäden übernehmen wir keine Haftung!

! Bei Sach- oder Personenschäden, die durch unsachgemäße Handhabung oder Nichtbeachten der Sicherheitshinweise verursacht werden, übernehmen wir keine Haftung. In solchen Fällen erlischt jeder Gewährleistungsanspruch.

! Aus Sicherheits- und Zulassungsgründen ist das eigenmächtige Umbauen und/oder Verändern des Produktes nicht gestattet. Achten Sie auf eine sachgemäße Inbetriebnahme. Beachten Sie hierbei diese Bedienungsanleitung.



INDICATIONS SUR L'ENTRETIEN ET LA SÉCURITÉ, AVERTISSEMENTS

La baguette lumineuse se nettoie avec un produit lave-vaisselle courant, de l'eau et un chiffon. Veuillez n'utiliser aucun objet ou brosse durs pour nettoyer les baguettes lumineuses pour éviter de rayer la surface.

! Vérifiez avant chaque montage qu'aucune pièce du système de branchement de la baguette lumineuse n'est défectueux (câbles, fiches de connexion, fiches de branchement). Tout élément endommagé doit être immédiatement remplacé et ne doit pas être monté.

! Si un commutateur Marche/Arrêt doit être activé en amont de la prise, veuillez utiliser un commutateur Marche/Arrêt bipolaire.

! Ne pas ouvrir ni réparer les baguettes lumineuses, les câbles, les pièces de connexion ou d'alimentation électrique. Tout élément endommagé ou défectueux doit être immédiatement échangé et remplacé.

! Ce produit est adapté pour une utilisation à l'intérieur et à l'extérieur.

! En cas de dommages suite au non-respect de cette notice de montage, la garantie est annulée. Brüggmann TraumGarten n'assume aucune responsabilité pour les dommages indirects!

! En cas de dommages matériels ou de dommages aux personnes suite à une mauvaise utilisation ou à un non-respect des indications de sécurité, la garantie est annulée. En pareil cas, le droit de garantie est annulé.

! Pour des raisons de sécurité et d'homologation, les modifications ou transformations arbitraires du produit ne sont pas autorisées. Veillez à une mise en service adéquate. Suivez pour cela cette notice de montage.



INFORMATIE OVER ONDERHOUD EN VEILIGHEID, WAARSCHUWINGEN

De LICHTLIJST kan met normaal huishoudreinigingsmiddel, water en een doek gereinigt worden. Gebruik geen harde voorwerpen of borstels, omdat die anders het oppervlak krassen.

! Controleer altijd voor de montage het lichtstelsel, de kabels, de connectoren en de voeding op beschadigingen. Beschadigde onderdelen moeten onmiddellijk worden vervangen en mogen niet worden gebruikt!

! Als een aan/uit-schakelaar voor de stekkerdoos geschakeld wordt, dan dient dit een tweepolige aan/uit-schakelaar te zijn.

! De armatuur, kabels, aansluitingsdelen of voedingseenheden kunnen niet worden geopend of gerepareerd. Beschadigde of defecte delen moeten volledig omgewisseld en vervangen worden.

! Het systeem is geschikt voor binnen- en buitengebruik.

! Schade veroorzaakt door het niet naleven van deze handleiding maakt de garantie ongeldig. Voor gevolgschade aanvaarden wij geen aansprakelijkheid!

! Wij zijn niet aansprakelijk voor materiële schade of persoonlijk letsel veroorzaakt door onjuist gebruik of niet-naleving van de veiligheidsinstructies. In dergelijke gevallen vervalt elke aanspraak op garantie.

! Om redenen van veiligheid en goedkeuring is de eigen conversie en/of wijziging van het product niet toegestaan. Aandacht besteden aan een goede inwerkingstelling. Neem deze bedieningshandleiding in acht.

Brüggmann TraumGarten GmbH, Kanalstraße 80, D - 44147 Dortmund

Art./Réf. 2501 Type: ZL-B-179-121

Art./Réf. 2511 Type: BL-A-200-121

24V DC 8,16W

Nur in Verbindung mit einem geeignetem Netzgerät zu betreiben.

À utiliser uniquement avec le bloc d'alimentation adapté.

Alleen te gebruiken in aansluiting met een geschikte netvoeding.

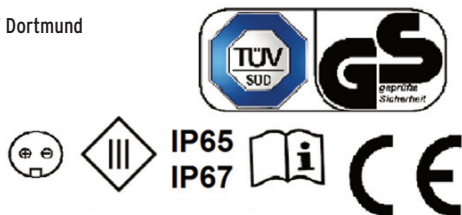

WEEE-Registrierungsnummer | Numéro d'enregistrement
WEEE-registreringsnummer DE 68582594