

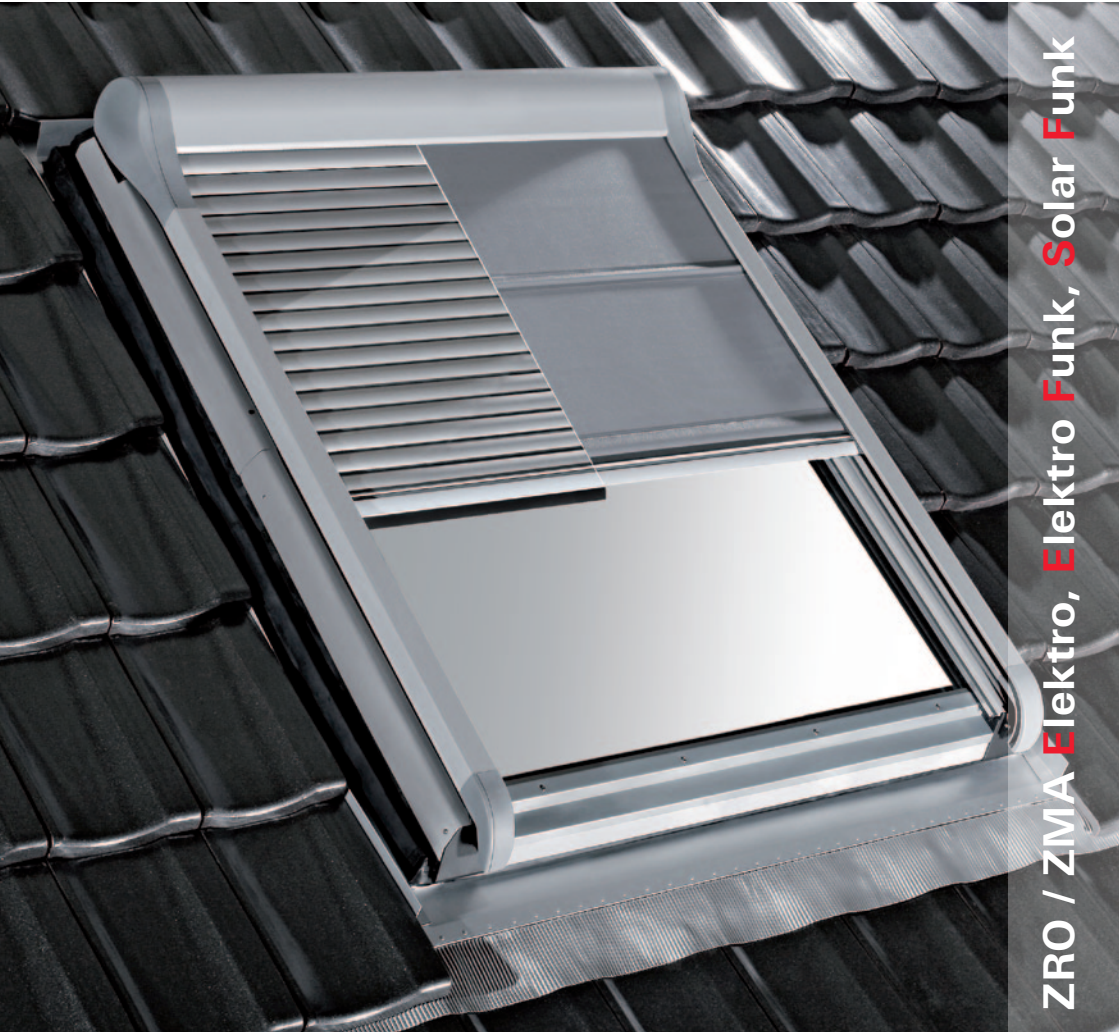

Bedienungsanleitung

User manual



ZRO / ZMA Elektro, Elektro Funk, Solar Funk



D	Thema	Seite
	Achtung	8 - 9
	Bedienung Rollläden / Markise (ZRO / ZMA)	10 - 21
	Wartung und Pflege	22 - 31
	Fehlerbehebung	32 - 55

F	Thème	Page
	Attention	8 - 9
	Commande de volet roulant / marquise (ZRO / ZMA)	10 - 21
	Maintenance et entretien	22 - 31
	Elimination des défauts	32 - 55

GB	Topic	Page
	Attention	8 - 9
	Operating roller shutter/blind (ZRO/ZMA)	10 - 21
	Maintenance and care	22 - 31
	Fault rectification	32 - 55

NL	Thema	Pagina
	Let op	8 - 9
	Bediening rolluik / markies (ZRO / ZMA)	10 - 21
	Onderhoud	22 - 31
	Probleemoplossing	32 - 55

E	Tema	Página
	Atención	8 - 9
	Manejo Persiana arrollable / Toldo (ZRO / ZMA)	10 - 21
	Mantenimiento y conservación	22 - 31
	Eliminación de errores	32 - 55



P	Tema	Página
	Atenção	8 - 9
	Operação de persiana/toldo (ZRO/ZMA)	10 - 21
	Manutenção e conservação	22 - 31
	Reparação de falhas	32 - 55

PL	Temat	Strona
	Uwaga	8 - 9
	Obsługa rolet / markiz (ZRO / ZMA)	10 - 21
	Konserwacja i pielęgnacja	22 - 31
	Usuwanie usterek	32 - 55

RUS	Тема	Страница
UA	Внимание	8 - 9
	Управление рольставнями / маркизетом (ZRO / ZMA)	10 - 21
	Обслуживание и уход	22 - 31
	Устранение неисправностей	32 - 55

EST	Teema	Page
	Tähelepanu	8 - 9
	Ruloo / markiisi käsitlemine (ZRO / ZMA)	10 - 21
	Hooldus ja hoolitsus	22 - 31
	Vigade kõrvaldamine	32 - 55

LV	Tēma	Lapu
	Uzmanību	8 - 9
	Rullo žalūzijas / markīzes (ZRO / ZMA) lietošana	10 - 21
	Apkope un tīrīšana	22 - 31
	Kļūdu novēršana	32 - 55

LT	Tema	Puslapis
	Dėmesio	8 - 9
	Roletų / markizių naudojimas (ZRO / ZMA)	10 - 21
	Techninė priežiūra ir priežiūros darbai	22 - 31
	Defektų pašalinimas	32 - 55

CZ	Téma	Strana
	Pozor	8 - 9
	Obsluha rolety / markýzy (ZRO / ZMA)	10 - 21
	Údržba a ošetrování	22 - 31
	Odstranění chyb	32 - 55

SK	Téma	Stránky
	Pozor	8 - 9
	Obsluha žalúzií / markízy (ZRO / ZMA)	10 - 21
	Údržba a ošetrovanie	22 - 31
	Odstránenie poruchy	32 - 55

H	Téma	Oldal
	Figyelem	8 - 9
	A redőny / napellenző (ZRO / ZMA) kezelése	10 - 21
	Karbantartás és ápolás	22 - 31
	Hibaelhárítás	32 - 55

SLO	Tema	Stran
	Pozor	8 - 9
	Posluževanje rolete / žaluzije (ZRO / ZMA)	10 - 21
	Vzdrževanje in nega	22 - 31
	Odprava napak	32 - 55

**I**

Tema	Pagina
Attenzione	8 - 9
Impiego delle tapparelle / marquise (ZRO / ZMA)	10 - 21
Manutenzione e cura	22 - 31
Eliminazione di errori	32 - 55

HR**BIH**

Tema	Stranica
Upozorenje	8 - 9
Rukovanje roletom / tandom (ZRO / ZMA)	10 - 21
Održavanje i njega	22 - 31
Uklanjanje grešaka	32 - 55

RO

Subiect	Pagina
Atenție	8 - 9
Manevrarea ruloului / marchizei (ZRO / ZMA)	10 - 21
Întreținerea și îngrijirea	22 - 31
Remediarea erorilor	32 - 55

GR

Θέμα	Σελίδα
Προσοχή	8 - 9
Χειρισμός ρολού / μαρκίζας (ZRO / ZMA)	10 - 21
Συντήρηση και φροντίδα	22 - 31
Διόρθωση σφαλμάτων	32 - 55

D **Wir gratulieren Ihnen zu Ihrem neuen Roto Zubehör.**

Sie haben ein Qualitätsprodukt erworben, an dem Sie lange Ihre Freude haben werden. In dieser Anleitung finden Sie wichtige Informationen rund um Ihr neues Produkt. Dazu gehört natürlich auch das Thema Wartung und Pflege. Denn nur so ist, wie bei anderen hochwertigen technischen Produkten auch, ein störungsfreier Betrieb gewährleistet. Nehmen Sie sich also bitte die Zeit, diese Anleitung sorgfältig durchzulesen. Ihr Roto Partner steht Ihnen jederzeit gerne mit weiteren Ratschlägen zur Seite.

Wir wünschen Ihnen sonnige Zeiten und viel Vergnügen mit Ihrem neuen Produkt.

NL **Gefeliciteerd met uw nieuwe Roto accessoire.**

U bent nu in het bezit van een kwaliteitsproduct waarvan u lang plezier zult hebben. In deze handleiding vindt u belangrijke informatie over uw nieuwe product. Daarbij wordt natuurlijk ook gesproken over het onderhoud. Want alleen zo kan, net als bij andere hoogwaardige technische producten, een probleemloze werking worden gegarandeerd. Trek er dus voldoende tijd voor uit om deze handleiding zorgvuldig door te nemen. Uw Roto-specialist is te allen tijde gaarne bereid u van nader advies te dienen.

We wensen u zonnige tijden en veel plezier met uw nieuwe accessoire.

F **Votre choix s'est porté sur un nouvelle accessoire Roto et nous vous en félicitons.**

Vous venez d'acquérir un produit de qualité qui vous donnera entière satisfaction durant de nombreuses années. La présente notice comporte d'importantes informations relatives à votre nouveau produit. La maintenance et l'entretien en font bien sûr partie. Comme pour d'autres produits techniques de qualité supérieure, ce n'est qu'ainsi que vous préserverez son bon fonctionnement. Prenez par conséquent le temps de lire consciencieusement cette notice. Votre dépositaire Roto se tient à votre disposition pour tout complément d'information.

Nous vous souhaitons des moments ensoleillés et beaucoup de joie avec votre nouvel accessoire.

E **Le felicitamos por la compra de sus nuevos accesorios Roto.**

Ud. ha adquirido un producto de calidad que podrá disfrutar durante muchos años. En estas instrucciones Ud. encuentra importantes informaciones referentes a su nuevo producto. A ello pertenece también el mantenimiento y la conservación. Ya que sólo así, al igual que en otros productos de alta calidad, puede garantizarse un funcionamiento perfecto. Por favor, tome el tiempo necesario para leer detenidamente estas instrucciones. Su distribuidor Roto lo asesora con gusto en todo momento.

Le deseamos que disfrute con los nuevos accesorios Roto.

GB **Congratulations on your new Roto accessories.**

You have purchased a quality product that will please you for many years to come. This instructions will provide you with important information on all aspects of your new product. Of course, this also includes the topics of maintenance and care. For, as with other high-quality technical products, only in this way can fault-free operation be guaranteed. Therefore, please take the time to read through these instructions carefully. Your Roto partner is always happy to help you with additional advice.

We wish you sunny times and great pleasure with your new accessories.

P **Os nossos parabéns por ter adquirido um novo acessório da Roto.**

Trata-se de um produto da mais alta qualidade, que lhe irá proporcionar prazer durante muito tempo. Este manual contém informações importantes sobre o seu novo produto, além do que, como não podia deixar de ser, inclui indicações relativas à conservação e à manutenção. Porque só assim, e a exemplo do que sucede com outros produtos tecnológicos da mais alta qualidade, poderá ser garantida uma operação sem problemas. Por isso, leia atenta e integralmente este manual. Além disso, pode contar com o apoio do seu parceiro Roto, que terá sempre o maior prazer em o ajudar e aconselhar.

Desejamos-lhe dias soalheiros e muitos momentos bons com o seu novo acessório.



PL Gratulujemy Państwu zakupu nowego wyrobu firmy Roto.

Nabyliście Państwo wyrób wysokiej jakości, z którego będziecie długo czerpać wiele radości. Poniższa instrukcja zawiera najważniejsze informacje dotyczące nowego produktu, jak również rady odnośnie konserwacji i pielęgnacji. Podobnie, jak w przypadku innych, wysokojakościowych wyrobów technicznych, tylko staranna konserwacja i pielęgnacja zapewnia bezusterkowe użytkowanie. W związku z tym prosimy o staranne przeczytanie instrukcji. Partnerzy Roto są do Państwa dyspozycji i w każdej chwili służą dalszymi poradami.

Życzymy Państwu wielu słonecznych chwil i dużo zadowolenia z nowego wyrobu.

LV Sveicam Jūs ar Jūsu jauno Roto piederumu iegādi.

Jūs esat iegādājies kvalitatīvu izstrādājumu, par kuru Jums būs prieks ilgu laiku. Šajā instrukcijā Jūs atradīsiet svarīgu informāciju par Jūsu jauno izstrādājumu. Tai skaitā arī par apkopi un tīrīšanu. Jo tikai tā ir nodrošināta netraucēta darbība – kā tas ir citiem augstvērtīgiem tehnikas izstrādājumiem. Tādēļ, lūdzu, rodiet laiku, lai rūpīgi izlasītu šo instrukciju. Jūsu Roto partneris jebkurā laikā labprāt palīdzēs ar citiem padomiem.

Novēlam Jums saulainu laiku un daudz patīkamu brīžu ar Jūsu jaunajiem piederumiem.

RUS Поздравляем вас с приобретением новых аксессуаров Roto.

UA

Вы приобрели качественный продукт, который будет радовать Вас долгое время. В данной инструкции вы найдете важную информацию о приобретенном вами изделии. Здесь вы также найдете все, что касается обслуживания и ухода. Как и при эксплуатации других высококачественных технических изделий, только при соблюдении всех рекомендаций может быть гарантирована исправная работа. Поэтому уделите, пожалуйста, время для внимательного прочтения данной инструкции. Ваш партнер Roto всегда будет рад ознакомиться с вашими предложениями.

Мы желаем вам как можно больше солнечных и радостных дней при использовании вашими новыми аксессуарами.

LT Sveikiname įsigijus naują Roto firmos priedą.

Jūs įsigijote aukštos kokybės produktą, kuris Jums ištikimai tarnaus ilgą laiką. Šioje instrukcijoje rasite visą svarbią informaciją apie Jūsų naują gaminį. Atminkite, kad nepriekaištingą stogo lango būklę galima užtikrinti tik jį rūpestingai prižiūrint. Nes tik taip taip, kaip ir naudojant kitus vertingus produktus, galima užtikrinti veikimą be gedimų. Todėl prašome įdėmiai perskaityti šią instrukciją. Papildomų patarimų Jums mielai suteiks Jūsų Roto pardavėjas.

Linkime daug saulėtų ir malonių akimirky su Jūsų naujuoju priedu.

EST Õnnitleme Teid uue Roto tarviku puhul.

Te olete soetanud kvaliteettoote, millest saate tunda rõõmu pikka aega. Käesolevast juhendist leiate tähtsat informatsiooni oma uue toote kohta. Siia juurde kuulub loomulikult ka hoolduse ja hoolitsuse teema. Sest ainult nii - nagu ka kõikide teiste kõrgkvaliteetsete tehniliste toodete puhul - on tagatud raketeta talitlus. Võtke seega endale käesoleva juhendi hoolikaks läbilugemiseks piisavalt aega. Teie Roto partner on edasiste nõuannete jaoks igal ajal meelsasti Teie käsutuses.

Soovime Teile päikeselisi ilmu ja head ajaveetmist uue tarvikuuga.

CZ Blahopřejeme vám k vašemu novému příslušenství Roto.

Získali jste jakostní výrobek, z něhož budete mít po dlouhou dobu radost. V tomto návodu naleznete důležité informace týkající se vašeho nového výrobku. K tomu patří přirozeně i téma údržba a ošetřování. Neboť jen tak je jako u ostatních velmi hodnotných technických výrobků zaručen bezporuchový provoz. Věnujte proto čas tomu, abyste si tento návod pečlivě přečetli. Váš partner Roto je vám kdykoli s dalšími radami k dispozici.

Přejeme vám slunečné dny a mnoho radostí s vašim novým příslušenstvím.

SK Gratulujeme vám k vašmu novému prislúšenstvu Roto.

Získali ste kvalitný výrobok, z ktorého sa budete dlho tešiť. V tomto návode nájdete dôležité informácie o vašom novom výrobku. K nim samozrejme patrí aj téma Údržba a ošetrovanie. Lebo len tak je možné zabezpečiť bezporuchovú prevádzku tak, ako aj u iných vysokokvalitných technických výrobkov. Urobte si, prosím, čas na dôkladné prečítanie tohto návodu. Váš partner Roto vám je neustále k dispozícii svojimi radami.

Želáme vám slnkom presvietené časy a veľa zábavy s vašim novým prislúšenstvom.

H Gratulálunk Önnek új Roto tartozékához!

Őn minőségi terméket vásárolt, amely hosszú ideig örömeire szolgál majd. Ebben az útmutatóban fontos információkat talál az új termékről. Természetesen szólnak a karbantartásról és az ápolásról is. Erre azért van szükség, mert csak így lehet – mint más kiváló minőségű műszaki termékek esetében is – a zavartmentes működést biztosítani. Kérjük tehát, fordítson egy kis időt arra, hogy alaposan át tanulmányozza ezt az útmutatót. Roto partnere mindenkor szívesen segít Önnek további tanácsokkal.

Napsütéses szép időt kívánunk, hogy élvezhesse új tartozékát.

SLO Čestitamo vam k vašemu novemu Roto priboru.

Pridobili ste kvaliteten proizvod, s katerim boste imeli veselje dolgo časa. V teh navodilih boste našli važne informacije glede vašega novega proizvoda. Sem spada seveda tudi tema Vzdrževanje in nega. Kakor pri vseh tehničnih proizvodih, je tudi tu le tako zagotovljeno brezhibno obratovanje. Vzemite si torej, prosimo, čas za temeljit študij teh navodil. Vaš Roto partner vam je vedno na razpolago z dodatnimi nasveti.

Želimo vam sončnih časov in veliko zadovoljstva z vašim novim priborom.

I Congratulazioni per i vostri nuovi accessori Roto.

Avete acquistato un prodotto di qualità, che vi recherà tanta gioia per molto tempo. Nelle presenti istruzioni per l'uso troverete informazioni importanti relative al vostro nuovo prodotto. A ciò appartiene naturalmente anche il tema manutenzione e cura. Infatti solo in questo modo è possibile garantire un funzionamento privo di complicazioni, come del resto anche in tutti gli altri pregiati prodotti tecnici.

Pertanto, riservatevi un po' di tempo per consultare accuratamente le presenti istruzioni. Il vostro partner Roto è volentieri a vostra disposizione in qualsiasi momento per ulteriori consigli.

Vi auguriamo tempi soleggiati e buon divertimento con il vostro nuovo lucernario.

HR Čestitamo na Vašoj novoj Roto opremi.

Nabavili ste kvalitetan proizvod koji æe Vam dugo pružati zadovoljstvo. U ovoj uputi nalaze se važne informacije u svezi s Vašim novim proizvodom. U to spada naravno i tema održavanje i njega. Stoga samo tako može se kao i kod drugih visoko valjanih tehničkih proizvoda osigurati rad bez smetnji. Molimo da uzmete vremena kako bi ovu uputu pažljivo pročitali. Vaš partner Roto stoji Vam u svako vrijeme rado s daljnjim savjetima na raspolaganju.

Želimo Vam sunčana vremena i mnogo veselja s Vašom novom opremom.

RO Vă felicităm pentru noul dumneavoastră accesoriu Roto.

Ați achiziționat un produs de calitate, de care vă veți bucura mult timp. În aceste instrucțiuni veți găsi informații importante referitoare la noul dumneavoastră produs. Întreținerea și îngrijirea sunt firește o parte din acestea. Căci doar așa este posibilă, ca de altfel și în cazul altor produse tehnice de înaltă calitate, o funcționare impecabilă a acestui produs. Prin urmare, alocați-vă timp pentru a citi cu atenție aceste instrucțiuni. Partenerul dumneavoastră Roto vă stă oricând la dispoziție, cu sfaturi suplimentare.

Vă dorim zile însorite și multă plăcere în compania noului dumneavoastră accesoriu.

GR Συγχαρητήρια που επιλέξατε ένα εξάρτημα της εταιρείας Roto.

Αποκτήσατε ένα προϊόν υψηλής ποιότητας, το οποίο θα χρειάρετε για μεγάλο χρονικό διάστημα. Σε αυτό το εγχειρίδιο θα βρείτε σημαντικές πληροφορίες γύρω από το νέο σας προϊόν. Εδώ ανήκει φυσικά και το θέμα συντήρησης και φροντίδας. Επειδή μόνο έτσι, όπως και με τα άλλα υψηλής ποιότητας τεχνικά προϊόντα, εξασφαλίζεται μια απρόσκοπτη λειτουργία. Γι' αυτό το λόγο διαβάστε παρακαλώ προσεκτικά αυτές τις οδηγίες. Ο αντιπρόσωπος της Roto είναι πάντοτε στη διάθεσή σας με περαιτέρω συμβουλές.

Σας ευχόμαστε ηλιόλουστες μέρες και καλή διασκέδαση με το νέο σας εξάρτημα.



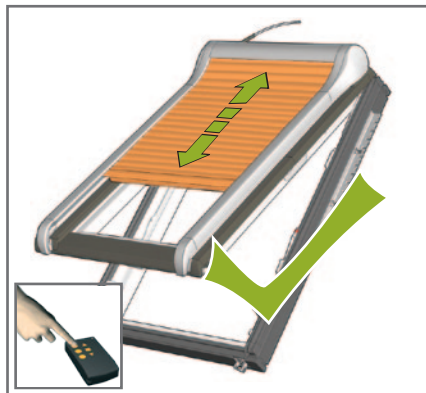
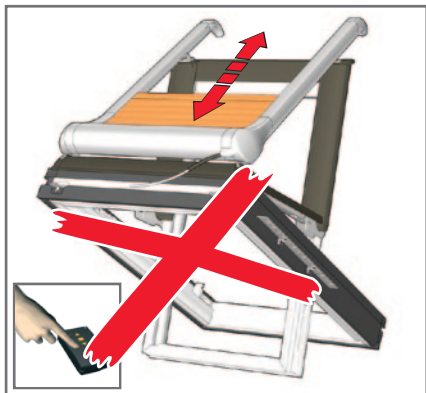

D ⚠ Den Rollläden / die Markise nicht in der Putzstellung bedienen.
Bei extremen Witterungsbedingungen durch Schnee und Frost ist das Bedienen des Rollladens / der Markise zu vermeiden.
Halten sie Kinder von Steuerungen fern.

F ⚠ Ne pas commander le volet roulant / la marquise en position de nettoyage.
Éviter de commander le volet roulant / la marquise dans des conditions atmosphériques extrêmes, comme la neige et le gel.
Tenir les enfants à distance descommandes.

GB ⚠ Do not operate the roller shutter/blind in the cleaning position.
In extreme weather conditions due to snow and frost, the operation of the roller shutter/blind must be avoided.
Keep children away from controllers.

NL ⚠ Het rolluik / de markies niet in de schoonmaakstand bedienen.
Bij extreme weersomstandigheden door sneeuw en vorst moet het bedienen van het rolluik / de markies worden vermeden.
Laat kinderen niet aan de besturingen komen.

E ⚠ No accionar la persiana arrollable / el toldo en la posición de limpieza
Evitar accionar la persiana arrollable / el toldo en caso de condiciones meteorológicas extremas a causa de nieve y heladas.
Mantenga los niños alejados de los mandos.

P ⚠ Não operar a persiana/o toldo em posição de limpeza.
Em caso de condições climáticas extremas que envolvam neve e gelo, deve evitar-se operar a persiana/o toldo.
Mantenha os comandos fora do alcance das crianças.

PL ⚠ Nie włączać rolety / markizy w pozycji do mycia okna.
Należy unikać włączania rolety / markizy w ekstremalnych warunkach pogodowych spowodowanych przez śnieg i mróz.
Nie dopuszczать dzieci do sterownika.

RUS ⚠ Не управляйте рольставнями / маркизетом в положении для мытья.
UA При особо неблагоприятных погодных условиях, например, в снег и заморозки избегайте управлять рольставнями / маркизетом.
Не подпускайте детей к устройствам управления.

EST ⚠ Ärge käsitsege rulood / markiisi puhasustasendis.
Lumest ja külmast tingitud ekstreemsete ilmastikuolude korral tuleb vältida ruloo / markiisi käsitemist.
Hoidke lapsed juhtseadmetest eemal.

LV ⚠ Nelietojiet rullo žalūziju / markizi, kad logi atrodas mazgāšanas pozīcijā.
Ekstrēmos laikapstākļos, kad ir sniegs un sals, no rullo žalūzijas / markīzes lietošanas ir jāizvairās.
Nelaidiet vadības sistēmu tuvumā bērniem.





LT  Roletų / markizių nenaudoti valymo padėtyje.
Esant ekstremalioms oro sąlygoms dėl sniego ir šalčio roletu / markizės nenaudoti.
Neleiskite vaikų prie valdymo sistemos.



CZ  Roletu / markýzu neobsluhujte v čistící poloze.
Při extrémních povětrnostních podmínkách vzhledem ke sněhu a mrazu je třeba se vyhnout obsluze rolety / markýzy.
Chraňte děti před řízením.

SK  Žalúzie / markízu neobsluhujte v polohe pre čistenie.
V extrémnych poveternostných podmienkach z dôvodu snehu a mrazu zabráňte obsluhu žalúzií / markízy.
Ovládače chráňte pred deťmi.

H  A redőnyt / a napellenzőt ne kezelje, ha tisztítóállásban van.
Hóval, fagygal járó, szélsőséges időjárási viszonyok esetén kerülni kell a redőny / napellenző kezelését.
Gyermekeket ne engedjen a vezérlések közelébe.

SLO  Rolete /žaluzije ne upravljati v položaju za čiščenje.
Pri izjemnih vremenskih razmerah s snegom in zmrzaljo se je treba izogibati uporabi rolet /žaluzije.
Ne pustite otrokom, da se igrajo s krmiljenjem.

I  Non movimentare le tapparelle / marquee in posizione di pulizia.
In condizioni atmosferiche estreme, ad esempio, neve e gelo, si raccomanda di non movimentare le tapparelle / marquee.
Mantenere i bambini lontani dai controllori.

HR  Roletom / tendom ne rukujte u položaju za čišćenje.
BIH  Kod ekstremnih klimatskih uvjeta uslijed snijega i mraza treba izbjegavati rukovanje roletom / tendom.
Upravljanja držite podalje od djece.

RO  Nu manevrați ruloul / marchiza aflate în poziție de curățare.
În condiții climatice extreme cu zăpadă și îngheț, se va evita manevrarea ruloului / marchizei.
Nu lăsați copiii să se apropie de comenzi.

GR  Μη χειρίζεστε το ρολό / τη μαρκίζα στη θέση καθαρισμού.
Σε περίπτωση πολύ δυσμενών καιρικών συνθηκών με χιόνι και πάγο πρέπει να αποφεύγεται ο χειρισμός του ρολού / της μαρκίζας.
Κρατάτε τα παιδιά μακριά από τις μονάδες ελέγχου.

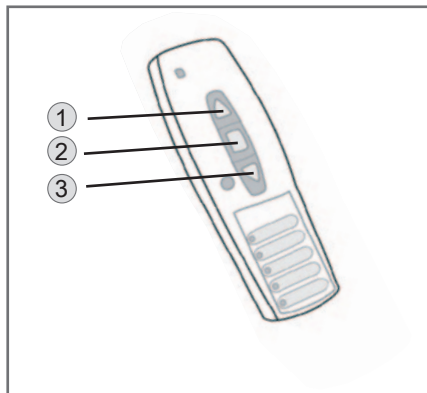
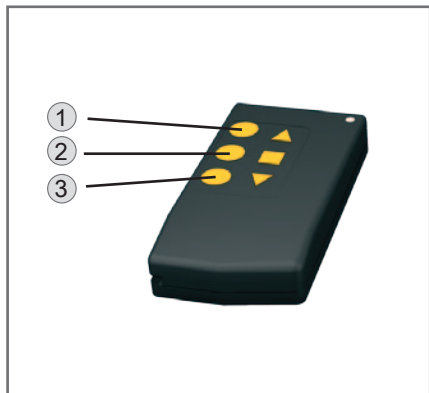

(D) 1. Auf
2. Stop
3. Ab

(F) 1. Montée
2. Stop
3. Descente

(GB) 1. Up
2. Stop
3. Down

(NL) 1. Omhoog
2. Stop
3. Omlaag

(E) 1. Arriba
2. Parada
3. Abajo

(P) 1. Para subir
2. Parar
3. Para descender

(PL) 1. W Górze
2. Stop
3. W Dół

(RUS) 1. Вверх

(UA) 2. Стоп
3. Вниз

(EST) 1. Üles
2. Stopp
3. Alla

(LV) 1. Pacelt
2. Stop
3. Nolaist

(LT) 1. Traukti
2. Sustoti
3. Nuleisti

(CZ) 1. Nahoru
2. Stop
3. Dolů

(SK) 1. Hore
2. Stop
3. Dole

(H) 1. Fel
2. Stop
3. Le

(SLO) 1. gor
2. stop
3. dol

(I) 1. Su
2. Stop
3. Giù

(HR) 1. Gore
2. Stop
(BIH) 3. Dolje

(RO) 1. Sus
2. Stop
3. Jos

(GR) 1. Επάνω
2. Στοπ
3. Κάτω

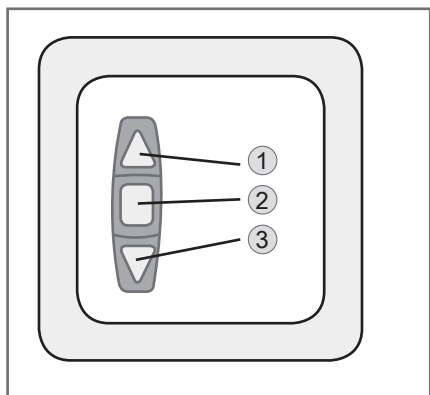

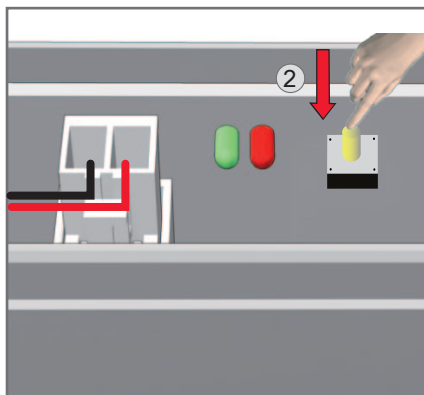
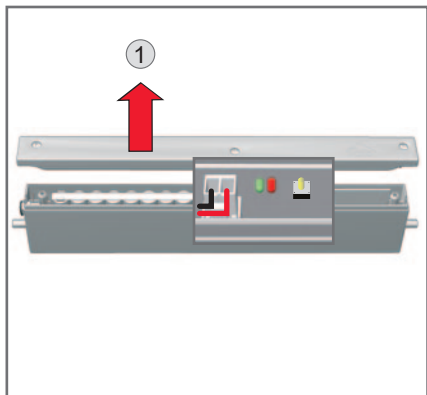

- D** **⚠** **Einlernen Haupthandsender Handsender bereits ab Werk eingelernt!**
1. Motorabdeckung öffnen
 2. Taster drücken
 3. Einlern-taste Handsender für 2 Sekunden gedrückt halten, Handsender ist jetzt eingelernt.

- E** **⚠** **Programación del transmisor de mano principal Transmisor de mano ya se realizó en la fábrica!**
1. Abrir la cubierta del motor
 2. Accionar el pulsador
 3. Mantener pulsada la tecla de programación - transmisor de mano durante 2 segundos, el transmisor de mano está ahora programado.

- F** **⚠** **Apprentissage de l'émetteur manuel principal Émetteur manuel programmé en usine !**
1. Ouvrir le capot moteur.
 2. Actionner la touche.
 3. Appuyer sur la touche d'apprentissage sur l'émetteur manuel pendant 2 secondes, l'émetteur manuel est maintenant programmé.

- P** **⚠** **Programação do telecomando principal Telecomando já programado de fábrica!**
1. Abrir a cobertura do motor
 2. Premir o botão
 3. Manter o botão de programação do telecomando do premido durante 2 segundos; o telecomando está agora programado.

- GB** **⚠** **Teaching master remote control Remote control already taught-in at factory!**
1. Open motor cover
 2. Press button
 3. Press and hold teaching button of remote control for 2 seconds; remote control is now taught-in.

- PL** **⚠** **Programowanie głównego pilota Pilot zaprogramowany fabrycznie!**
1. Otworzyć osłonę napędu
 2. Wcisnąć przycisk
 3. Wcisnąć przycisk programowania na pilocie i przytrzymać przez 2 sekundy. Procedura programowania pilota jest zakończona.

- NL** **⚠** **Programmeren hoofdhandsender Handsender al in de fabriek geprogrammeerd!**
1. Motorkap openen.
 2. Knop indrukken.
 3. Programmeertoets handzender gedurende 2 seconden ingedrukt houden, handzender is nu geprogrammeerd

- RUS** **⚠** **Программирование главного ручного пульта управления ручной пульт управления запрограммирован изготовителем!**
- UA**
1. Откройте крышку двигателя
 2. Нажмите кнопку
 3. Держите нажатой 2 секунды клавишу программирования ручного пульта управления, после чего ручной пульт управления запрограммирован.

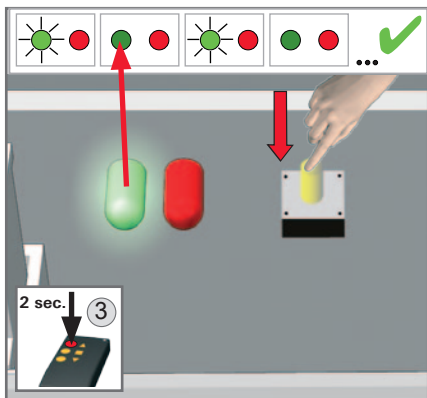

(EST) **⚠** **Peakaugjuhtimispuhldi õpetamine**
Kaugjuhtimispuhlt on juba tehases välja õpetatud!

1. Avage mootorikate
2. Vajutage klahvi
3. Hoidke kaugjuhtimispuhldi õppimisklahvi 2 sekundit allavajutatult, nüüd on kaugjuhtimispuhlt välja õpetatud.

(LV) **⚠** **Galvenās tālvadības pults**
ieprogrammēšana Tālvadības pults jau ir iprogrammēta rūpnīcā!

1. Atveriet motora nodalījuma vāku
2. Nospiediet pogu
3. Turiet tālvadības pults programmēšanas taustiņu nospiestu 2 sekundes, pēc tam tālvadības pults ir iprogrammēta.

(LT) **⚠** **Pagrindinio kilnojamo siųstuvo nustatymas**
Kilnojamas siųstuvus jau buvo nustatytas gamykloje!

1. Atidaryti variklio dangtį
2. Spausti mygtuką
3. Kilnojamo siųstuvo nustatymo mygtuką laikyti nuspaudus 2 sekundes, dabar kilnojamas siųstuvus nustatytas.

(CZ) **⚠** **Naprogramování hlavního ručního**
vysílače Ruční vysílač je už ze závodu naprogramován!

1. Otevřít kryt motoru
2. Stisknout tlačítko
3. Tlačítko pro programování po dobu 2 vteřin držet stisknuté, ruční vysílač je nyní naprogramován.

(SK) **⚠** **Ručný vysílač je už naprogramovaný z**
výroby!

1. Otvorte kryt motora
2. Stlačte tlačidlo
3. Tlačidlo naprogramovania ručného vysílača držte stlačené 2 sekundy. Ručný vysílač je naprogramovaný.

(H) **⚠** **A fő távirányító beprogramozása A**
távirányító már gyárilag be van progra-
mozva.

1. Kinyitjuk a motorburkolatot
2. Megnyomjuk a gombot
3. 2 másodpercig lenyomva tartjuk a távirányító programozó gombját, a távirányító most be van programozva.

(SLO) **⚠** **Ročni oddajnik je že tovarniško**
prednastavljen!

1. Odpreti pokrov motorja
2. Pritisniti tipko
3. Tipko za programiranje ročnega oddajnika pritisniti za 2 sekunde, ročni oddajnik je sedaj programiran.

(I) **⚠** **Apprendimento del trasmettitore manuale**
principale Trasmettitore manuale già
sottoposto all'apprendimento in fabbrica!

1. Aprire la copertura del motore
2. Premere il tasto
3. Mantenere premuto per 2 secondi il tasto d'apprendimento del trasmettitore manuale, l'apprendimento del trasmettitore manuale è ora completato.

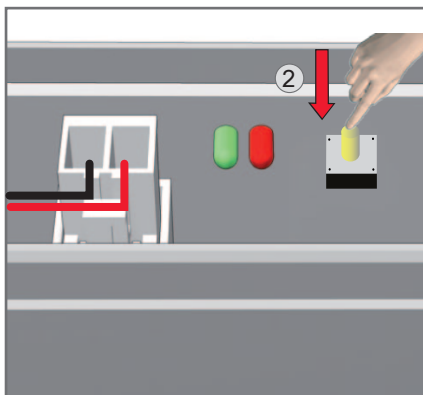
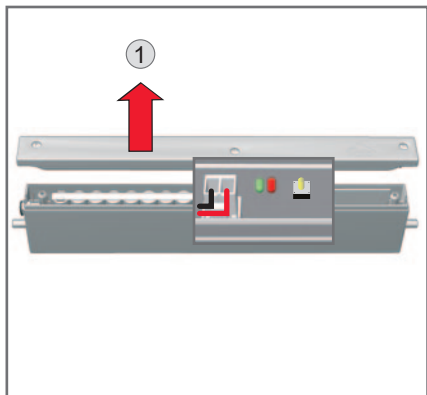

HR **⚠** **Programiranje glavnog ručnog odašiljača i ručnih odašiljača provedeno je već u tvornici!**

BIH

1. Otvorite poklopac motora
2. Pritisnite tipku
3. Držite tipku za programiranje ručnog odašiljača 2 sekunde pritisnutom, ručni odašiljač sada je programiran.

RO **⚠** **Sincronizarea emițătorului portabil principal Emițătorul portabil este deja sincronizat din fabricație!**

1. Deschideți capacul motorului
2. Apăsați tasta
3. Țineți apăsată tasta de sincronizare timp de 2 secunde, emițătorul portabil este sincronizat acum.

GR **⚠** **Προγραμματισμός του κύριου τηλεχειριστηρίου Τηλεχειριστήριο προγραμματισμένο ήδη από το εργοστάσιο!**

1. Ανοίξτε το κάλυμμα του κινητήρα.
2. Πατήστε το πλήκτρο.
3. Κρατήστε το πλήκτρο προγραμματισμού του τηλεχειριστηρίου πατημένο για 2 δευτερόλεπτα, το τηλεχειριστήριο είναι τώρα προγραμματισμένο.

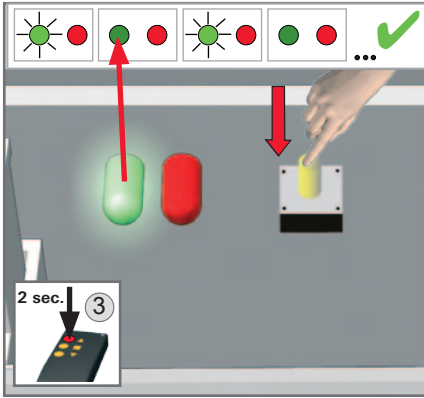

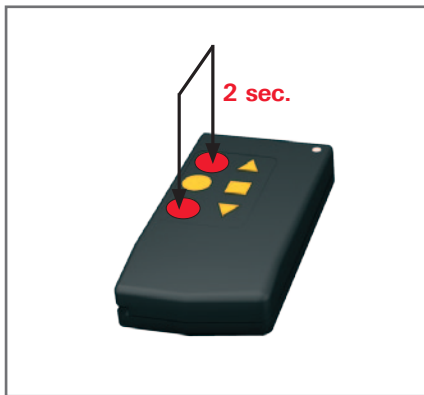

D **Mehrere Handsender auf einen Rollläden / eine Markise einlernen**

1. Auf- und Abtaste des bereits eingelernten Handsenders gleichzeitig für 2 Sekunden gedrückt halten.
2. Diesen Vorgang anschließend mit den zusätzlichen Handsendern wiederholen.

F **Programmer plusieurs émetteurs manuels sur un volet roulant / une marquise**

1. Appuyer simultanément sur la touche Montée et Descente de l'émetteur manuel programmé pendant 2 secondes.
2. Répéter ensuite cette opération avec les autres émetteurs manuels.

GB **Teaching several remote controls on one roller shutter/one blind**

1. Press and hold Up and Down button of remote control already taught-in simultaneously for 2 seconds.
2. Then repeat this process with the additional remote controls.

NL **Meerdere handzenders voor een rolluik / een markies programmeren**

1. Omhoog- en omlaagtoets van de al geprogrammeerde handzender tegelijkertijd gedurende 2 seconden ingedrukt houden.
2. Deze procedure vervolgens met de extra handzenders herhalen.

E **Programar varios transmisores de mano a una persiana arrollable / un toldo**

1. Pulsar simultáneamente durante 2 segundos la tecla Arriba y la tecla Abajo del transmisor de mano ya programado.
2. Repetir a continuación esta operación con los transmisores de mano adicionales.

P **Programar vários telecomandos para uma persiana/um toldo**

1. No telecomando já programado, manter premiados durante 2 segundos os botões para subir e para descer em simultâneo.
2. Repetir depois este procedimento com os telecommandos adicionais.

PL **Programowanie kilku pilotów do obsługi rolety/markizy**

1. Wcisnąć jednocześnie przycisk W górę / W dół na zaprogramowanym pilocie i przytrzymać przez 2 sekundy.
2. Procedurę tę powtórzyć na dodatkowych pilotach.

RUS **Программирование нескольких ручных пультов управления для одних рольставней / одного маркизета**

- UA**
1. аммированного ручного пульта управления в течение 2 секунд.
 2. Затем повторите ту же процедуру на дополнительных ручных пультах управления.

EST **Mitme kaugjuhtimisuldi õpetamine ühele ruloole / markiisile**

1. Hoidke juba väljaõpetatud kaugjuhtimisuldi Üles- ja Alla-klahvi samaaegselt 2 sekundit allavajutatult.
2. Seejärel korrake seda protseduuri ülejäänud kaugjuhtimisulptidega.

LV **Vairāku tālvadības pulšu ieprogrammēšana vienai rullo žalūzijai / markīzei**

1. Uz 2 sekundēm vienlaikus nospiediet jau ieprogrammētās tālvadības pults pacelšanas un nolaišanas taustiņu.
2. Pēc tam šo procesu atkārtojiet ar papildu tālvadības pultīm.

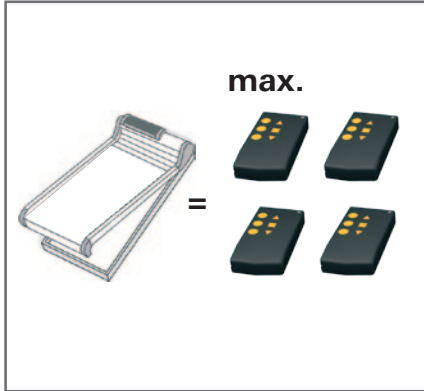

LT

Nustatyti kelis kilnojamas siųstuvus vienam roletui / vienai markizei

1. Jau nustatyto kilnojamo siųstuvo traukimo ir nuleidimo mygtuką vienu metu laikyti nuspaudus 2 sekundes.
2. Baigiant šią procedūrą kartoti su papildomais kilnojamaisiais siųstuvais.

CZ

Naprogramování několika ručních vysílačů na roletě / markýze

1. Tlačítko nahoru a dolů už naprogramovaného ručního vysílače současně držet stisknuté po dobu 2 vteřin.
2. Tento postup pak opakovat s přídatnými ručními vysílači.

SK

Naprogramovanie viacerých ručných vysílačov pre žalúzie / markízu

1. Tlačidlá pre pohyb hore a dole už naprogramovaného ručného vysílača držte súčasne 2 sekundy.
2. Tento postup potom opakujte na ďalšom ručnom vysílačí.

H

Több távirányító beprogramozása egy redőnyre / napellenzőre

1. Egysszerre, 2 másodpercig lenyomva tartjuk a már beprogramozott távirányító fel és le gombját.
2. Ezt a folyamatot ezután megismételjük a további távirányítókkal.

SLO

Nastaviti več ročnih oddajnikov na eno roletu / žaluzijo

1. Istočasno pritisniti tipki za gor in dol na že sprogramiranem oddajniku in držati 2 sekundi.
2. Postopek ponoviti na vseh dodatnih oddajnikih.

I

Apprendimento di parecchi trasmettitori manuali per una tapparella / marquise

1. Mantenere contemporaneamente premuti per 2 secondi il tasto SU/GIÙ del trasmettitore manu ale già sottoposto all'apprendimento.
2. Successivamente questa procedura va ripetuta con gli altri trasmettitori manuali supplementari.

HR

Programiranje nekoliko ručnih odašiljača za jednu roletu / tendu.

BIH

1. Držite tipke za gore dolje već programiranog ručnog odašiljača istovremeno pritisnutima 2 sekunde.
2. Taj postupak ponovite nakon toga s dodatnim ručnim odašiljačima.

RO

Sincronizarea mai multor emițătoare portabile la un rulou / o marchiză.

1. Țineți simultan apăsată timp de 2 secunde tasta Sus și Jos ale emițătorului portabil deja sincronizat.
2. La final, acest proces se reia pentru emițătoarele portabile suplimentare.

GR

Προγραμματισμός περισσότερων τηλεχειριστηρίων σε ένα ρολό / μια μαρκίζα

1. Κρατήστε συγχρόνως πατημένο το πλήκτρο Επάνω και Κάτω του ήδη προγραμματισμένου τηλεχειριστηρίου για 2 δευτερόλεπτα.
2. Επανάλαβετε αυτή τη διαδικασία στη συνέχεια με τα πρόσθετα τηλεχειστήρια.



D **Einen Handsender bei allen Beschattungen als Master einlernen**
Vorgang wie auf Seite 14 beschrieben bei allen gewünschten Beschattungen durchführen.

F **Programmer un émetteur manuel comme maître pour tous les rideaux.**
Opérer de la manière décrite aux pages 14 pour tous les rideaux souhaités.

GB **Teaching one remote control as a master for all shades**
Carry out process for all desired shades as described on Page 14.

NL **Een handzender bij alle zonweringen als master programmeren**
Procedure zoals op pagina 14 is beschreven bij alle gewenste zonweringen uitvoeren.

E **Programar un transmisor de mano como maestro para todas las cubiertas**
Ejecutar la operación para todas las cubiertas deseadas como se describe en la página 14.

P **Programar um telecomando mestre para todas as persianas/todos os toldos**
Efetuar o procedimento descrito nas páginas 14 para todas as persianas/todos os toldos.

PL **Programowanie pilota jako urządzenia master dla wszystkich osłon przeciwsłonecznych**
Powtórzyć procedurę opisaną na str. 14 dla wszystkich wymaganych osłon przeciwsłonecznych.

RUS **Программирование одного ручного пульта управления для всех затенений в качестве основного устройства**
UA **Повторите процедуру, описанную на стр. 14, для всех выбранных затенений.**

EST **Kaugjuhtimispuhli õpetamine kõigi varjestus-seadmete Masteriks**
Korrake lk 14 kirjeldatud protseduuri kõigil soovitud varjestuseseadmetel.

LV **Vienas tālvadības pults kā visu aizvīrtņu galvenās pults (Master) ieprogramēšana**
Atkārtojiet 14. lpp. aprakstīto procesu visiem vajadzīgajiem aizvīrtņiem.

LT **Vieną kilnojimą siūstuvą visoms saulės apsaugos sistemoms nustatyti kaip pagrindinį**
Atlikti procedūrą, kaip aprašyta 14 puslapiuose visoms pageidaujamos saulės apsaugos sistemoms.

CZ **Ruční vysílač při všech zastíněních naprogramovat jako master**
Postupujte tak, jak je popsáno na straně 14 u všech požadovaných zastíněních.

SK **Jeden ručný vysílač naprogramujte pre všetky tieniace závesy ako hlavný**
Pre všetky požadované tieniace závesy vykonajte postup popísaný na strane 14.

H **Egy távirányító beprogramozása „mesterként” minden árnyékolásnál**
A 14. oldalon leírt folyamatot minden kívánt árnyékoláshoz elvégezzük.



(SLO) **Nastavitev ročnega oddajnika za vsa senčila kot master**
Postopek opisan na strani 14 izvesti na vseh železnenih senčilih.

(I) **Apprendimento del primo trasmettitore manuale come master in tutti gli adombramenti**
Eseguire il procedimento per tutti i adombramenti desiderati come descritto a pagina 14.

(HR) **Programiranje jednog ručnog odašiljača kao glavnog za sva sjenila.**
(BIH) Provedite postupak kao što je opisano na strani 14 kod svih željenih sjenila.

(RO) **Sincronizarea unui emițător ca master pentru toate umbririle**
Procesul descris la pagina 14 se va executa pentru toate umbririle dorite.

(GR) **Προγραμματισμός ενός τηλεχειριστηρίου σε όλες τις περιπτώσεις σκίασης ως Master (κύριο)**
Εκτελέστε τη διαδικασία, όπως περιγράφεται στη σελίδα 14, σε όλες τις επιθυμητές περιπτώσεις σκίασης.

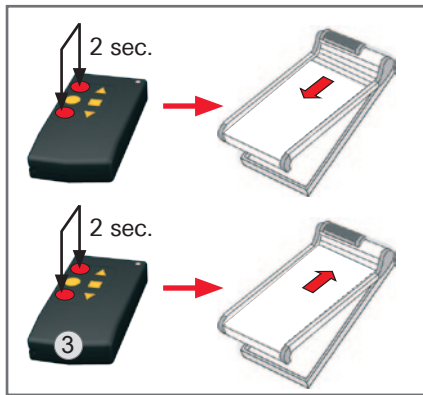
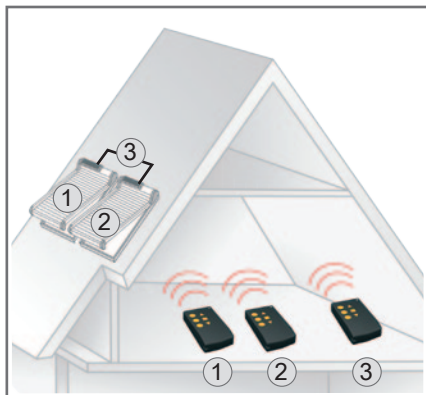

- D** **Einen Handsender zusätzlich zur Einzelbedienung**
1. Auf- und Ab-Taste des bereits eingelernten Handsenders (1) für 2 Sekunden gedrückt halten.
 2. Anschließend die Auf- und Ab-Taste des zusätzlichen Handsenders (3) für 2 Sekunden gedrückt halten.
 3. Vorgang aus 1. und 2. bei Handsender (2) wiederholen.

- F** **Un émetteur manuel supplémentaire comme commande individuelle**
1. Appuyer sur la touche Montée et Descente de l'émetteur manuel déjà programmé (1) pendant 2 secondes.
 2. Appuyer ensuite sur la touche Montée et Descente de l'émetteur manuel supplémentaire (3) pendant 2 secondes.
 3. Répéter l'opération effectuée pour le 1er et le 2e émetteur manuel (2).

- GB** **On remote control in addition to individual operation**
1. Press and hold Up and Down button of taught-in remote control (1) for 2 seconds.
 2. Then press and hold Up and Down button of additional remote control (3) for 2 seconds.
 3. Repeat process from 1. and 2. for remote control (2).

- NL** **Een handzender extra voor afzonderlijke bediening**
1. Omhoog- en omlaagtoets van de al geprogrammeerde handzender (1) gedurende 2 seconden ingedrukt houden.
 2. Vervolgens de omhoog- en omlaagtoets van de extra handzender (3) gedurende 2 seconden ingedrukt houden.
 3. Procedure uit 1. en 2. bij handzender (2) herhalen.

- E** **Un transmisor de mano adicional para el manejo individual**
1. Pulsar durante 2 segundos la tecla Arriba y la tecla Abajo del transmisor de mano (1) ya programado.
 2. Pulsar durante 2 segundos la tecla Arriba y la tecla Abajo del transmisor de mano adicional (3) ya programado.
 3. Repetir la operación de 1. y 2. en el transmisor de mano (2).

- P** **Programar um telecomando adicional para operação individual**
1. No telecomando já programado (1), manter pre midos durante 2 segundos os botões para subir e para descer.
 2. Depois, manter pre midos durante 2 segundos os botões para subir e para descer do telecomando adicional (3).
 3. Repetir os procedimentos dos pontos 1 e 2 no telecomando (2).

- PL** **Jeden pilot dodatkowo do osobnej obsługi**
1. Wcisnąć jednocześnie przycisk W górę / W dół na zaprogramowanym pilocie (1) i przytrzymać przez 2 sekundy.
 2. Następnie wcisnąć jednocześnie przycisk W górę/ W dół na dodatkowym pilocie (3) i przytrzymać przez 2 sekundy.
 3. Powtórzyć procedurę opisaną w punkcie 1. i 2. na pilocie (2).

- RUS** **Пульт ручного управления дополнительно для индивидуального управления**
- UA**
1. Держите нажатыми клавиши подъема и опускания уже запрограммированного ручного пульта управления (1) в течение 2 секунд.
 2. Затем держите нажатыми клавиши подъема и опускания дополнительного ручного пульта управления (3) в течение 2 секунд.
 3. Повторите шаги 1 и 2 для ручного пульта управления (2).

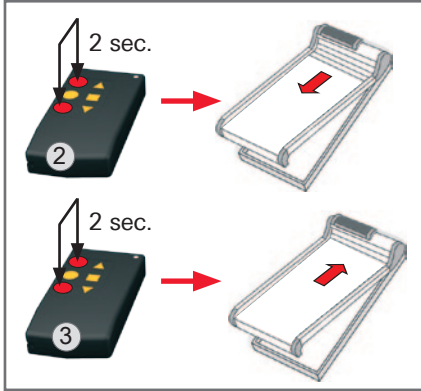

EST Üks kauguhtimispuits üksikkäsitsemisele lisaks

1. Hoidke juba väljaõpetatud kauguhtimispuidi (1) Üles- ja Alla-klahvi 2 sekundit allavajutatult.
2. Seejärel hoidke täiendava kauguhtimispuidi (3) Üles- ja Alla-klahvi 2 sekundit allavajutatult.
3. Korrake protseduure 1. ja 2. kauguhtimispuidil (2).

LV Papildu tālvadības pults atsevišķai vadībai

1. Uz 2 sekundēm nospiediet jau ieprogrammētās tālvadības pults (1) pacelšanas un nolaišanas taustiņu.
2. Pēc tam uz 2 sekundēm nospiediet papildu tālvadības pults (3) pacelšanas un nolaišanas taustiņu.
3. Atkārtojiet 1. un 2. punktā aprakstīto procesu, ieprogramējot tālvadības pulti (2).

LT Papildomas kilnojamas siųstuvas atskiram naudojimui

1. Jau nustatyto kilnojamo siųstuvo (1) traukimu ir nuleidimo mygtuką laikyti nuspaudus 2 sekundes.
2. Po to papildomo kilnojamo siųstuvo (3) traukimu ir nuleidimo mygtuką laikyti nuspaudus 2 sekundes.
3. Kilnojamam siųstuvui (2) 1 ir 2 procedūrą pakartoti.

CZ Ruční vysílač navíc k jednotlivé obsluze

1. Tlačítko nahoru a dolů už naprogramovaného ručního vysílače (1) současně držet stisknuté po dobu 2 vteřin.
2. Pak tlačítko nahoru a dolů přídatného ručního vysílače (3) držet stisknuté po dobu 2 vteřin.
3. Postup z 1. a 2. u ručního vysílače (2) zopakovat.

SK Jeden prídavný ručný vysílač k samostatnej obsluhu

1. Tlačidlá pre pohyb hore a dole už naprogramova ného ručného vysílača (1) držte súčasne 2 sekundy.
2. Potom držte súčasne stlačené tlačidlá pre pohyb hore a dole prídatného ručného vysílača (3) 2 sekundy.
3. Opakujte postup z bodu 1 a 2 u ručného vysílača (2).

H Egy további távirányító egyedi kezeléshez

1. 2 másodpercg lenyomva tartjuk a már beprogramozott távirányító (1) fel és le gombját.
2. Ezután 2 másodpercg lenyomva tartjuk a további távirányító (3) fel és le gombját.
3. Az 1. és 2. pont alatt folytatott megismételjük a (2) távirányítóval.

SLO Dodatni ročni oddajnik za enojno posluževanje

1. Istočasno pritisniti tipki za gor in dol na že sprogrimiranim oddajniku (1) in držati 2 sekundi.
2. Nato istočasno pritisniti tipki za gor in dol na dodatnem oddajniku (3) in držati 2 sekundi.
3. Postopek iz 1. In 2. ponoviti za ročni oddajnik (2).

I Un trasmettitore manuale supplementare al comando singolo

1. Mantenere premuti per 2 secondi il tasto SU/GIÙ del trasmettitore (1) manuale già sottoposto all'apprendimento.
2. Mantenere successivamente premuti per 2 secondi il tasto SU/GIÙ del trasmettitore manuale (3) supplementare.
3. Il procedimento del 1° e 2° trasmettitore manuale (2) va ripetuto nello stesso modo.

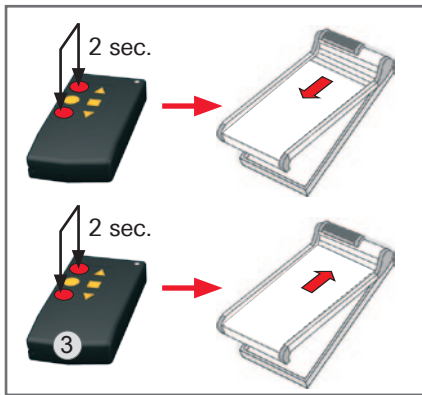
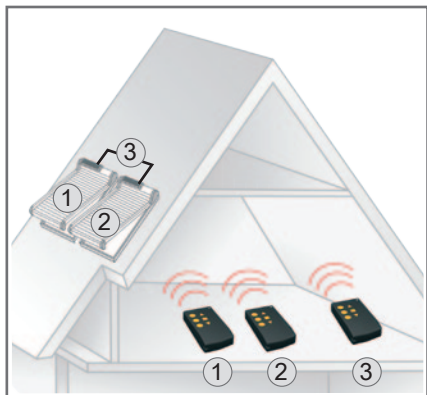

HR **Dodatno jedan ručni odašiljač za pojedinačno rukovanje**

BIH

1. Držite tipku za gore dolje već programiranog ručnog odašiljača (1) pritisnutom 2 sekunde.
2. Nakon toga držite tipku za gore dolje dodatnog ručnog odašiljača (3) pritisnutom 2 sekunde.
3. Postupak pod 1. i 2. kod ručnog odašiljača (2) ponoviti.

RO **Un emițător portabil suplimentar pentru manevrare individuală**

1. Țineți simultan apăsată timp de 2 secunde tasta Sus și Jos ale emițătorului portabil deja sincronizat (1).
2. La final, țineți apăsată timp de 2 secunde tasta Sus și Jos ale emițătorului portabil suplimentar (3).
3. Pentru emițătorul portabil (2), procesul de la 1. și 2. se reia.

GR **Ένα τηλεχειριστήριο πρόσθετο για ξεχωριστό χειρισμό**

1. Κρατήστε συγχρόνως πατημένο το πλήκτρο Επάνω και Κάτω του ήδη προγραμματισμένου τηλεχειριστηρίου (1) για 2 δευτερόλεπτα.
2. Στη συνέχεια κρατήστε πατημένο το πλήκτρο Επάνω και Κάτω του πρόσθετου τηλεχειριστηρίου (3) για 2 δευτερόλεπτα.
3. Επαναλάβετε τη διαδικασία του βήματος 1 και 2 στο τηλεχειριστήριο (2).

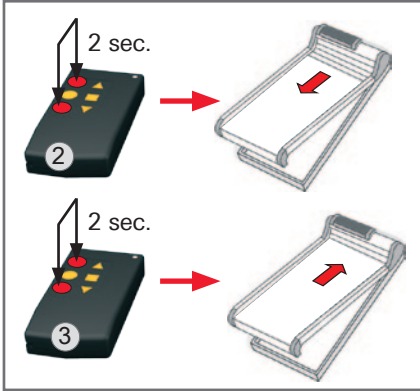



- D** Handsender Elektro Funk
Das Einlernen des Handsenders (separat zu bestellen) erfolgt gemäß der dort beiliegenden Bedienungsanleitung.
- F** La programmation de la télécommande (à commander séparément) se trouve dans la notice de cette dernière.
- GB** Programming the remote control (must be ordered separately) can be found in the instructions that come with it.
- NL** Het instellen van de afstandbediening (separaat bestellen) doet u volgens de bijgeleverde handleiding.
- E** La programación del mando a distancia (se encargará por separado) se encuentra en el prospecto de este último.
- P** A programação do telecomando (a encomendar separadamente) encontra-se nas instruções do mesmo.
- PL** Ustawienie ręcznego pilota (zamawiany oddzielnie) odbywa się za pomocą załączonej instrukcji obsługi.
- RUS** Установка ручного привода (заказывается отдельно) осуществляется в соответствии с приложенной инструкцией обслуживания.
- UA** Установка ручного привода (заказывается отдельно) осуществляется в соответствии с приложенной инструкцией обслуживания.
- EST** Sama väliarvulo lülitist juhtimine ning selle paigaldus toimub vastavalt juhendile, mille leiata pakendist.
- LV** Manuālās pults uzstādījumi (pasūtāma atsevišķi) ir iestatāmi, vadoties pēc klāt pievienotās apkalpošanas instrukcijas.
- LT** Nuotolinio valdymo rankinis pultas (užsakomas atskirai) montuojamas vadovaujantis pridedama naudojimo instrukcija.
- CZ** Způsob ovládání ručního vysílače (je třeba objednat zvlášť) uvádíme v návodu k obsluze, který je součástí dodávky.
- SK** Spôsob ovládania ručného vysielača (je nutné objednať zvlášť) uvádzame v návode na obsluhu, ktorý je súčasťou dodávky.
- H** A kézi adó más néven távirányító (külön meg lehet rendelni) kezelésének betanulása az ott mellékelte kezelés útmutató alapján történik.
- SLO** Ročni oddajnik (naročite posebej) nastavite po navodilih za uporabo, ki so mu priložena.
- I** L'introduzione del telecomando (da ordinare separatamente) deve risultare in conformità alle istruzioni di utilizzo allegate.
- HR** Programiranje ručnog odašiljača (naručuje se posebno) vrši se u skladu s njemu priloženim uputstvima za rukovanje.
- BIH** Programiranje ručnog odašiljača (naručuje se posebno) vrši se u skladu s njemu priloženim uputstvima za rukovanje.
- RO** Emițător portabil Elektro Funk
Sincronizarea emițătorului portabil (se comandă separat) se realizează așa cum se descrie în instrucțiunile de utilizare anexate acestuia.
- GR** ηρ γραμματισμ ζτ υ ραδι τηλε ειριστήρι υ (με ιδιαίτερη παραγγελία) ρισκεται στ ύλλ δηγιών ρήσηζτ υ ραδι τηλε ειριστήρι υ.



D**Wartungsintervalle:**

Um die einwandfreie Funktion Ihres Außenrolladen / Außenmarkise langfristig zu gewährleisten, muß wie folgt vorgegangen werden:

Die Führungsschienen sind in regelmäßigen Abständen auf Verschmutzungen, wie z. B. Laub zu kontrollieren und falls notwendig von diesen zu reinigen. Mindestens 1 – 2 mal jährlich müssen die nachfolgend beschriebenen Wartungsarbeiten durchgeführt werden. Dazu muß ein harz- und säurefreies Schmiermittel verwendet werden. Aus Gründen der einfachen Handhabung empfehlen wir silikonfreies Gleitspray. Falls ein elektrischer Fensteröffner am Wohndachfenster montiert sein sollte, ist der Splint, der die Antriebskette mit dem Fensterbeschlag verbindet, zu entfernen. Die Grifffunktion beim WDF der 8er Serie kann nun mit Hilfe eines 10er Gabelschlüssels ausgeführt werden.

F**Intervalles de maintenance :**

Procéder de la manière suivante pour assurer à long terme le parfait fonctionnement de votre volet roulant extérieur :

Contrôler à intervalles réguliers si les rails de guidage ne sont pas bouchés, p. ex. par des feuilles, et retirer celles-ci si nécessaire. Effectuer au moins 1 à 2 fois par an les opérations de maintenance indiquées ci-après. Utiliser pour ce faire un lubrifiant exempt de résine et non corrosif. Pour simplifier la manipulation, nous conseillons d'employer un spray de glissement sans silicone. Si un système d'ouverture de fenêtre électrique est monté sur la fenêtre de toit, retirer la goupille qui relie la chaîne et l'ouvrant. Sur les fenêtres de toit de la série 8, la position de nettoyage ne peut être obtenue qu'en utilisant une clé à fourche de 10.

GB**Maintenance intervals:**

To perform the long-term proper operation of your external roller shutter, proceed as follows:

The guide rails must be checked for soiling (e.g. leaves) and cleaned if necessary at regular intervals. The following maintenance work must be carried out at least once or twice a year. A resin and acid-free lubricant should be used for this purpose. For ease of use, we recommend a silicone-free lubricant spray. If an electric window opener is mounted on the roof window, the splint which connects the drive chain to the window fitting must be removed. The handle function on the 8-series roof window can now be carried out with a 10 mm open ended spanner.

NL**Onderhoudsintervallen:**

Om de probleemloze werking van uw rolluik duurzaam te garanderen, moet de volgende werkwijze worden gevolgd:

De geleiders moeten met regelmatig tussenpozen worden gecontroleerd op vervuiling door bijvoorbeeld bladeren en zo nodig worden gereinigd. Minstens één à twee keer per jaar moeten de hieronder beschreven onderhoudswerkzaamheden worden uitgevoerd. Daarvoor moet een hars- en zuurvrij smeermiddel worden gebruikt. Met het oog op het gebruiksgemak adviseren wij siliconenvrije glijspray. Indien een

elektrische dakraampener op het dakraam is gemonteerd, moet de pen waarmee de aandrijfketting aan het raambeslag vastzit, worden verwijderd. De greepfunctie bij het dakraam van de serie 8 kan nu worden uitgevoerd met behulp van een steekleutel nr. 10.

E**Intervalos de mantenimiento:**

Para garantizar un funcionamiento correcto de su persiana exterior a largo plazo, es necesario realizar lo siguiente:

Los rieles guía se tienen que controlar periódicamente en cuanto a suciedad, como p. ej. hojarasca, y se limpiarán cuando sea necesario. Los trabajos de mantenimiento descritos a continuación se tienen que efectuar al menos uno o dos veces al año. En ellos se tiene que usar un lubricante exento de resina y ácido. Para una mayor facilidad de uso, recomendamos utilizar aerosol para deslizamiento exento de silicona. Si se debe montar un abreventanas eléctrico en la ventana de tejado, se tiene que quitar el pasador de tijerilla que une la cadena de accionamiento al herraje de la ventana. La posición de limpieza de las ventanas de tejado de la serie 8 se puede ajustar ahora con ayuda de una llave de horquilla del N° 10.

P**Intervalos de manutenção:**

Para garantir o bom funcionamento da sua persiana exterior a longo prazo, deve proceder-se da seguinte forma:

Deve verificar regularmente se existe sujidade nas calhas guia, como por exemplo, folhagem e, caso necessário, limpá-las. Pelo menos 1 – 2 vezes por ano devem ser efectuados os trabalhos de manutenção descritos em seguida. Para isso, deve ser utilizado um lubrificante isento de resinas e ácidos. Para um manuseamento fácil, recomendamos spray para superfícies deslizantes sem silicone. Caso seja necessário montar um sistema eléctrico de abertura de janela na janela de sótão, deve retirar o perno que liga a corrente motriz à ferragem da janela. A função de maçaneta no caso de WDF da série 8 só pode ser executada com a ajuda de uma chave de bocas 10.

PL**Terminy konserwacji:**

W celu zagwarantowania bezzakłóconej i długoletniej eksploatacji rolety zewnętrznej, należy przestrzegać następujących wskazań:

Prowadnice należy okresowo sprawdzać na obecność zanieczyszczeń, takich jak np. liście i w razie potrzeby czyścić. Co najmniej 1-2 razy w roku należy wykonać następujące prace konserwacyjne. Do tego celu należy użyć smaru nie zawierającego żywic oraz kwasów. Ze względu na prosty sposób użycia zalecamy bezsilikonowy smar w sprayu do elementów ślizgowych. Jeśli na oknie dachowym ma być zamontowany elektryczny system otwierania, to należy usunąć zawleczkę łączącą łańcuch napędowy z okuciem okna. Funkcję chwytną w oknie dachowym WDF serii 8 można zrealizować tylko za pomocą klucza widełkowego 10.



Периодичность технического обслуживания
Для того чтобы рольставни служили долго и безупречно, выполняйте указанные ниже инструкции.

Регулярно проверяйте чистоту направляющих и при необходимости очищайте их, например, от попавшей в них листвы. Не реже одного-двух раз в год выполняйте перечисленные ниже работы по техническому обслуживанию. При этом используйте смазку, не содержащую смол и кислот. Рекомендуется смазочный спрей, не содержащий силикон. Если на мансардном окне установлен механизм открывания с электроприводом, снимите шплинт, соединяющий приводную цепь с фурнитурой окна. Для мансардного окна восьмой серии в качестве ручки можно использовать гаечный ключ на 10.



Hoolidusintervallid:

Teie välisrullo pikaajalise ning laitmatu talitlusfunktsiooni tagamiseks tuleb toimida järgmiselt:

Juhtsiinid tuleb regulaarsete ajavahemike tagant mustuse nagu nt. puulehtede suhtes üle kontrollida ja vajaduse korral neist puhastada. Vähemalt 1 – 2 korda aastas tuleb viia läbi alljärgnevalt kirjeldatud hooldustööd. Selleks tuleb kasutada vaigu- ja happitava liugpinnaääret. Hõlpsa käsitlemise tõttu soovitame silikoonivaba liugpinnaühust. Kui katuseakna külge on monteeritud elektriline aknaavaja, siis tuleb eemaldada ajamiketti aknasulusega ühendav splint. Seeria 8 katuseakna käepidemefunktsiooni saab teostada üksnes 10mm lihtvõtmega.



Apkopes intervāli:

Lai ilgstoši nodrošinātu Jūsu ārējo rullo žalūziju nevainojamu darbību, jārkopjas sekojoši:

Regulāri jāpārbauda, vai vadslieidēs nav netīrumu, piem., lapas, un, ja nepieciešams, tās jāiztīra. Vismaz 1-2 reizes gadā jāveic tālāk aprakstītie apkopes darbi. Šim nolūkam jāizmanto sveķus un skābi nesaturošas sviervielas. Lai atvieglotu darbus, iesakām izmantot silikonu nesaturošu eļļu aerosolu. Ja pie jumta loga paredzēts montēt elektrisko loga atvēršanas mehānismu, jāizņem tapa, kas piedziņas ķēdi savieno ar loga furnitūru. Satveršanas funkciju 8. sērijas WDF var izpildīt tikai ar 10. izmēra uzgriezni atslēgu.



Aptarnavimo intervalai:

Norint užtikrinti, kad išoriniai roletai ilgą laiką veiktų be trikdžių, būtina laikytis šių nurodymų:

Reguliariai tikrinkite, ar nėra purvo ant nukreipiamųjų bėgelių, prireikus juos nuvalykite. Maždaug 1-2 kartus per metus reikia atlikti žemiau aprašytas aptarnavimo procedūras. Tam reikia pasirinkti tepimo priemonės be rūgščių ir dervų. Kad naudotis būtų paprasta, rekomenduojame

naudoti aeroolį be silikono. Jei gyvenamosios patalpos stoglangyje reikia sumontuoti elektrinį lango atidarymo mechanizmą, reikia nuimti vielokaištį, kuriuo varomoji grandinė yra sujungta su lango montavimo detale. WDF 8 serijos stoglangių atveju suėmimui reikalingas 10 numerio veržliaraktis.



Intervaly údržby:

Aby Vaše venkovní žaluzie fungovala dlouhou dobu bez závad, je třeba postupovat takto:

U vodičích lišt je třeba pravidelně kontrolovat, zda nejsou ucpané, např. listím, a v případě potřeby je nutné je vyčistit. Alespoň jednou až dvakrát za rok je nutné provést níže uvedené údržbové práce. Při nich je třeba používat mazací prostředky bez obsahu pryskyřic a kyselin. Kvůli snadné manipulaci doporučujeme kluzný prostředek bez obsahu silikonu ve formě spreje. Pokud se má na střešní okno namontovat elektrické otvírání, musí se odstranit závlačka spojující hnací řetěz s okenním kováním. Funkci úchyty (klíčky) u střešního okna ROTO WDF řady 8 lze nahradit použitím vidlicového klíče.



Intervaly údržby:

Aby ste zabezpečili dlhodobú bezchybnú funkčnosť vašej vonkajšej rolety, dodržiavajte nasledovné pokyny:

V pravidelných intervaloch kontrolujte, či vodiace lišty nie sú znečistené, napr. listami zo stromov, v prípade potreby ich vyčistite. Minimálne 1 - 2 razy ročne je nutné vykonať nižšie opísané údržbové činnosti. Na tento účel používajte mazivo bez obsahu živíc a kyselín. Na dôvodu jednoduchej manipulácie odporúčame mazivo v spreji bez obsahu silikónov. V prípade montáže elektrického otvárania strešných okien odstráňte závlačku, ktorá spája hnaciu reťaz s okenným kovaním. Namiesto úchytky na oknách WDF modelového radu 8 možno použiť vidlicový kľúč č. 10.



Karbantartási időközök:

A külső redőny hosszú távú kifogástalan működése érdekében a következők szerint kell eljárni:

A vezetőszínek rendszeres időközönként ellenőrizni kell, és ha szükséges, meg kell tisztítani a szennyeződésektől, mint például a lombtól. Évente legalább egy-két alkalommal el kell végezni az alábbiakban ismertetett karbantartási munkákat. Ezekhez gyanta- és savmentes kenőszert kell használni. Az egyszerű kezelés szempontjából szilikonmentes síkosító spray használatát ajánljuk. Amennyiben a tetőtéri ablak elektromos ablaknyitóval van felszerelve, ki kell venni azt a sasszeget, amely a hajtólánccal összeköti az ablakvasalattal. A 8-as szériájú tetőtéri ablak kilincsfunkcióját ezután egy 10-es villáskulccsal lehet működtetni.

(SLO)**Intervali vzdrževanja:**

Za zagotovitev dolgega brezhibnega delovanja vaše zunanje rolete je potrebno postopati kot sledi:

Vodilne tirnice je treba v rednih časovnih razmakih kontrolirati glede nečistoč, npr. listja, ter jih po potrebi očistiti. Najmanj 1 do 2 krat letno se morajo opraviti spodaj opisana vzdrževalna dela. Pri tem se mora uporabiti sredstvo za mazanje, ki ne vsebuje smol in kislin. Zaradi enostavne uporabe priporočamo sprej z mazivom, ki ne vsebuje silikona. Če se uporabi električno odpiralo na strešnem oknu, se mora razcepka, ki spaja pogonsko verigo z okenskimi okovjem, odstraniti. Funkcija oprijemala pri SSO serije 8 se sedaj lahko izvede s pomočjo viličastega ključa št. 10.

(I)**Intervali di manutenzione:**

Al fine di garantire a lungo termine un funzionamento perfetto delle vostre tapparelle, è necessario procedere nel modo seguente:

I binari di guida devono essere controllati periodicamente sulla presenza di depositi di sporczia, quali ad esempio foglie e, se necessario, pulirli accuratamente. Almeno 1 – 2 volte all'anno si dovrebbero eseguire i lavori di manutenzione descritti in seguito. Utilizzare a tal fine un lubrificante privo di resina e acido. Per garantire una più facile manipolazione, raccomandiamo l'impiego di spray lubrificante senza silicone. Nel caso in cui in una finestra della mansarda dovesse essere montato un aprifinestra elettrico, è necessario rimuovere la copiglia che collega la catena di trazione con il ferramenta della finestra. La funzione di presa nella finestra della mansarda della serie 8 ora può essere eseguita con l'ausilio di una chiave a forcella del 10.

(HR)**Intervali održavanja:**

Kako bi osigurali dugoročno besprijekorno funkcioniranje Vaše vanjske rolete potrebno je postupiti na slijedeći način:

(BIH)

Tračnice za vođenje treba u pravilnim razmacima provjeriti na prljavštinu, koja npr. dolazi od lišća, i ukoliko je potrebno očistiti ih. Najmanje 1 – 2 puta godišnje treba provesti naredno opisane radove održavanja. Za to treba koristiti sredstvo za podmazivanje koje ne sadrži smole ili kiseline. Radi jednostavnijeg rukovanja preporučujemo sprej za klizanje bez silikona. Ako je na stambenom krovnom prozoru montiran električni otvarač prozora potrebno je ukloniti klin koji spaja pogonski lanac s okovom prozora. Zahvate na funkcije kod SKP (stambenog krovnog prozora) serije 8 moguće je izvesti samo pomoću viljuškastog ključa od 10mm.

(RO)**Intervale de mentenanță :**

Pentru ca roleta să funcționeze în parametrii pe o perioadă cât mai lungă trebuie făcute următoarele :

Se controlează șinele de ghidare, la intervale regulate și în cazul în care se constată că acestea sunt murdare de ex. frunze, se curată. Controlul trebuie făcut de minim 1-2 ori pe an. Pentru întreținerea șinelor de glisare se utilizează un lubrefiant necoroziv care să nu conțină silicon. În cazul unei ferestre de mansardă cu acțioanre electrică se detașează siguranța ce leagă fereastra de lanțul motorului de acționare. În cazul unei ferestre de mansardă serie 8 se folosește o cheie fixă de 10.

(GR)**Χρονικά διαστήματα συντήρησης::**

Για να εξασφαλίσετε την άμωγη λειτουργία του εξωτερικού σας ρολού για μεγαλύτερο χρονικό διάστημα, πρέπει να ενεργήσετε ως εξής:

Οι ράγες οδήγησης πρέπει να ελέγχονται σε τακτικά χρονικά διαστήματα για ρύπανση, όπως π.χ. φύλλα, και περίπτωση που είναι απαραίτητο να καθαρίζονται. Το λιγότερο 1 – 2 φορές το χρόνο πρέπει να εκτελούνται οι εργασίες συντήρησης που περιγράφονται στη συνέχεια. Γι' αυτό πρέπει να χρησιμοποιηθεί ένα λιπαντικό χωρίς ρητίνες και οξέα. Λόγω της απλής του χρήσης συνιστούμε ένα λιπαντικό σπρέι χωρίς σιλκόν. Σε περίπτωση που είναι εγκατεστημένος ένας ηλεκτρικός μηχανισμός ανοίγματος στο παράθυρο της στέγης, πρέπει να αφαιρέσετε την κοπίλια, η οποία συνδέει την αλυσίδα κίνησης με το μηχανισμό του παραθύρου. Η λειτουργία καθαρισμού στο παράθυρο στέγης της 8ης σειράς μπορεί να πραγματοποιηθεί μόνο με τη βοήθεια ενός γερμανικού κλειδιού μεγέθους 10.



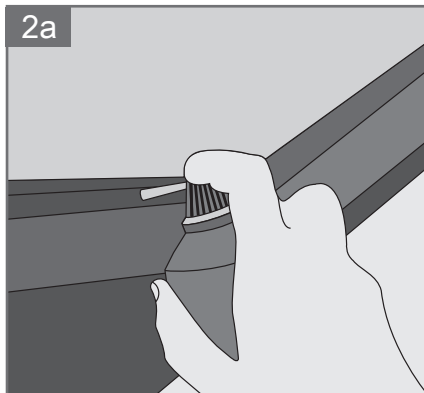
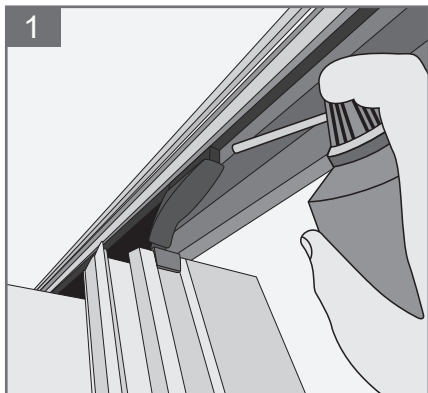

D

Wartungsablauf

1. Wohndachfenster bei zurückgefahrenem Rollläden/ Markise in Putzstellung bringen
2. Den Gleitbelag in der Führungsschiene nun mit Seifenwasser reinigen
3. Fenster schließen
4. Rollladenpanzer/ Markisenbehang herunterfahren, Wohndachfenster öffnen und in Putzstellung schwingen
5. Der Rollladen/ die Markise kann nun auf der Innenseite mit Seifenwasser gereinigt werden.



**! keine anlösenden Reinigungsmittel verwenden !
Sollte Ihr Fenster eine Aquaclear-Beschichtung besitzen, darf diese nicht mit Silikon in Berührung kommen.**

6. Führungskanäle an der Unterseite der Führungsschienen 1, Laufflächen in den Gehäusen 2 und Federn in den Umlenkungen 3 am Ende der Führungsschienen mit harz-, säure- und silikonfreiem Sprühöl (z. B. WD 40) einsprühen.
7. Fenster schließen und evtl. Kette des elektrischen Fensterhebers wieder mit dem Fensterbeschlag verbinden.

F

Déroulement de la maintenance

1. Amener la fenêtre de toit en position de nettoyage, le rouleau étant remonté.
2. Nettoyer ensuite avec de l'eau savonneuse le revêtement de la glissière dans le rail de guidage.
3. Refermer la fenêtre.
4. Faire descendre le tablier, ouvrir la fenêtre de toit et la placer en position de nettoyage.
5. La face intérieure du tablier peut être alors nettoyée avec de l'eau savonneuse.



! Ne pas utiliser de produits de nettoyage corrosifs ! Si votre fenêtre est dotée d'un revêtement Aquaclear, il ne faut pas que celui-ci entre en

contact avec du silicone.

6. Appliquer une huile de vaporisation (p. ex. WD 40) exempte de résine, d'acide et de silicone sur la face inférieure des rails de guidage des canaux de guidage 1, les surfaces de glissement dans les boîtiers 2 et les ressorts situés dans les déflecteurs 3 au bout des rails de guidage.
7. Fermer la fenêtre et relier si nécessaire la chaîne du remonte fenêtre électrique à l'ouvrant.

GB

Maintenance procedure

1. Move the roof window into the cleaning position with the roller shutter raised.
2. Clean the sliding coating in the guide rail with soapy water only.
3. Close the window.
4. Lower the roller shutter, open the roof window and pivot it into the cleaning position.
5. The inside of the roller shutter can now be cleaned with soapy water.



! Never use cleaning agents containing solvents! Should your window have an Aquaclear coating, the coating must not come into contact with silicone.

6. Spray the guide channels on the underside of the guide rails 1, the running surfaces in the housings 2 and the springs in the deflectors 3 at the end of the guide rails with resin, acid and silicone-free lubricating spray (e.g. WD40).
7. Close the window and reconnect the chain to the electric sash lifter with the window fitting if necessary.

NL

Onderhoud

1. Dakraam bij opgerold rolloek in de schoonmaakstand zetten.
2. Het glijvlak van de geleiders nu reinigen met zeepsop.
3. Raam sluiten.
4. Rolloekpantser laten zakken, dakraam openen

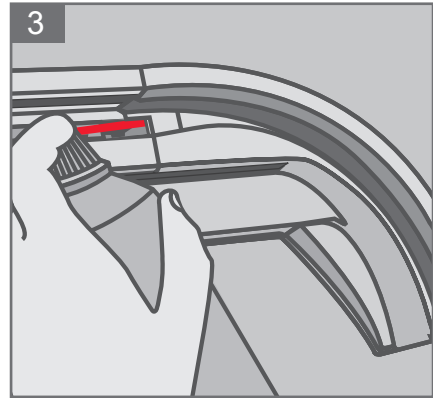
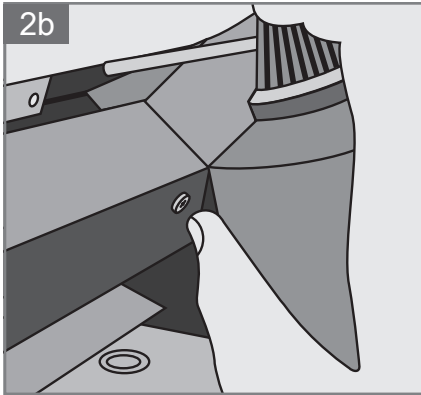

en in schoonmaakstand draaien.

5. Het rolluikpantser kan nu aan de binnenzijde weer gereinigd met zeepsop.



! Geen oplosende reinigingsmiddelen gebruiken! Als uw raam een Aquaclear-coating heeft, mag deze niet in aanraking komen met silicone.

6. Geleidingskanalen aan de onderkant van de geleiders 1, loopvlakken in de kasten 2 en veren in de bochten 3 aan het eind van de geleiders met hars-, zuur- en siliconenvrije sprayolie (bijv. WD 40) inspuiten.
7. Raam sluiten en eventueel de ketting van de elektrische raamkruk weer vastmaken aan het raambeslag.



Ejecución del mantenimiento

1. Levantar la persiana y poner la ventana en la posición de limpieza.
2. Limpiar el revestimiento deslizando del riel guía, utilizando sólo agua con jabón.
3. Cerrar la ventana.
4. Bajar el delantal de la persiana, abrir la ventana de tejado y ponerla en la posición de limpieza.
5. Ahora se puede limpiar el delantal de la persiana por la cara interior utilizando agua con jabón.



! ¡No usar productos de limpieza con efecto disolvente! Si su ventana tiene un recubrimiento Aquaclear, éste n debe entrar en contacto con silicona.

6. Rociar con aceite en aerosol exento de resina, ácidos y silicona (p. ej. WD 40) los canales guía en la parte inferior de los rieles guía 1, las superficies de deslizamiento en las carcasas 2 y los resortes en los puntos de reenvío 3 al final de los rieles guía.
7. Cerrar la ventana y, en su caso, unir de nuevo la cadena del abreventanas eléctrico al herraje de la ventana.



Sequência de manutenção

1. Colocar a janela de sótão com a persiana para trás
2. Limpar o revestimento de deslize na calha guia só com água e sabão
3. Fechar a janela
4. Baixar o estore, abrir a janela de sótão e mudar para a posição de limpeza
5. O estore pode agora ser limpo do lado de dentro com água e sabão.



! Não utilizar produtos de limpeza dissolventes! Caso a sua janela tenha um revestimento Aquaclear, este não pode entrar em contacto com silicone.

6. Aplicar óleo de pulverização isento de resina, ácido e silicone (p. ex. WD40) nos canais de guia no lado inferior das calhas guia 1, nas superfícies de deslizamento nas caixas 2 e nas molas dos desvios 3 na extremidade das calhas guia.
7. Fechar a janela e, se necessário, voltar a ligar a corrente do elevador à ferragem da janela.

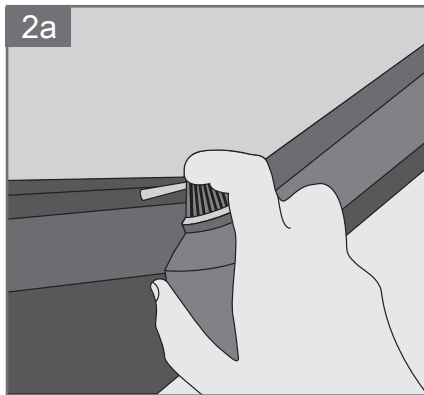
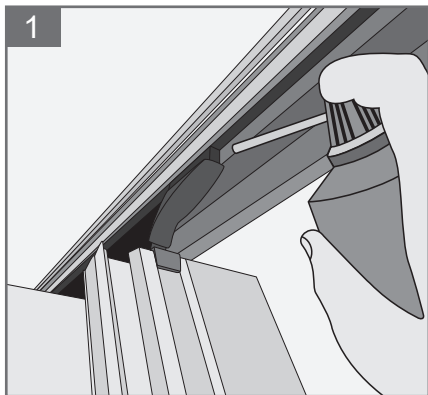

PL

Przebieg konserwacji

1. Ustawić okno dachowe w pozycji do mycia przy schowanej roletcie.
2. Powierzchnię ślizgową w prowadnicy wyczyścić tylko ługiem mydlanym.
3. Zamknąć okno.
4. Wysunąć roletę, otworzyć okno dachowe i ustawić w pozycji do mycia.
5. Pancerz rolety można teraz wyczyścić od strony wewnętrznej ługiem mydlanym.



! Nie używać środków do czyszczenia na bazie rozpuszczalników! W przypadku gdy okno posiada powłokę Aquaclear, nie można dopuścić do jej kontaktu z silikonem.

6. Kanały prowadnicowe na dolnej stronie prowadnic 1, bieżnie w obudowach 2 oraz sprężyny w punktach zwrotnych 3 na końcach prowadnic spryskać bezzwycwocowym, bezkwasowym i bezsilikonowym olejem w sprayu (np. WD 40).
7. Zamknąć okno i w razie potrzeby połączyć łańcuch elektrycznego systemu otwierania okna z okuciem okna.

RUS

Процесс работы

1. Спрятать рольставни в кожух, установите окно в положение для мытья.
2. Очистите поверхность скольжения направляющей водой с мылом.
3. Закройте окно.
4. Опустите штору рольставней, откройте окно и установите его в положение для мытья.
5. Теперь шторка рольставней может быть очищена с внутренней стороны мыльной водой.



! Не применяйте чистящие средства на основе растворителей! Если в окне установлен стеклопакет с покрытием Aquaclear, не допускайте попадания на него силикона.

UA

EST

Hoolduse külg

1. Seadke katuseaken tagasiliigutatud rulooga puhastusasendis
2. Nüüd puhastage juhtsiinis olev liugkiht see biveega ära
3. Sulgege aken
4. Liigutage rulookardini alla, avage katuseaken ja pöörake puhastusasendis
5. Nüüd saab rulookardina sisekülje seebiveega ära puhastada.



! Äрге kasutage lahustava toimega puhastusvahendeid !

Kui Teie katuseaken on varustatud Aquaclear-pinnakihiga, siis ei tohi see silikooniga kokku puutuda.

6. Pihustage juhtsiinide 1 alakülgedel asuvad juhtkanalid, liikumispiinad korpusetes 2 ja juhtsiinide otses asuvad suunajad 3 vaigu-, happenning silikoonivaba õlipihusega (nt. WD 40) sisse.
7. Sulgege aken ja ühendage vajadusel elektrilise aknatõstuki kett uuesti aknasuluse külge.

LV

Apkopes norise

1. Kad ir atvirzītas rullo žalūzijas, novietojiet jumta logu mazgāšanas pozīcijā.
2. Slīdivrsmu vadslīdē notīriet ar ziepjūdeni.
3. Aizveriet logu.
4. Nodīdēt uz leju rullo žalūziju slēgī, atveriet jumta logu un sagāziet mazgāšanas pozīcijā.
5. Tagad ar ziepjūdeni var nomazgāt rullo žalūziju slēga iekšpusi.

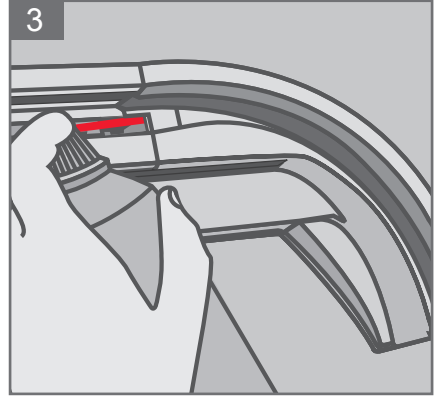
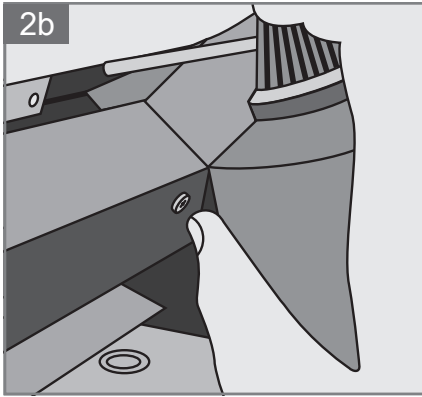

**! Neizmantojiet kodīgus tīrīšanas līdzekļus !
Ja Jūsu logam ir Aquaclear pārklājums, tas nedrīkst nonākt saskarē ar silikonu.**

6. Kanālus vadsliēžu apakšpusē 1, korpusos esošās slīdvirsmas 2 un izliekumos esošās atsperes 3 vadsliēžu galos apsmidziniet ar sveķus, skābi un silikonu nesaturošu izsmidzināmo eļļu (piem., WD 40).
7. Aizveriet logu un pēc vajadzības savienojiet elektriskā loga pacelšanas mehānisma ķēdi ar loga furnitūru.

LT

Techninēs priēziūros eiga

1. Atidarykite stoglangį, prieš tai sutraukę roletą į valymo padėtį.
2. Nuvalykite judėjimo zoną vandeniu su muilu.
3. Uždarykite langą.
4. Atitraukite roletą, atidarykite langą ir nustatykite valymo padėtį.
5. Roletus galima valyti vandeniu su muilu tik iš vidinės pusės.



! Nenaudokite valiklių, pagamintų tirpiklių pagrindu! Jei jūsų langas dengtas „Aquaclear“ dangą, jis negali liestis prie silikono.

6. Apipurškškite nukreipiamųjų bėgelių kanalus 1, korpusų darbinius paviršius 2 ir reguliatorių spyruokles 3 nukreipiamųjų bėgelių galuose aerorozoline alyva be rūgščių, dervų ir silikono (pvz., WD 40).
7. Uždarykite langą ir vėl prijunkite vielokaišį, kurio varomoji grandinė yra sujungta su lango montavimo detale.

CZ

Průběh údržby

1. Střešní okno se zajetou žaluzií dejte do polohy pro mytí
2. Klzný povlak ve vodičích liště nyní umyjte mýdlovou vodou

3. Okno zavřete
4. Žaluzii stáhněte, otevřete střešní okno a vytočte do polohy pro mytí
5. Žaluzii nyní můžete omýt mýdlovou vodou na vnitřní straně.



! Nepoužívejte agresivní čisticí prostředky! Je-li Vaše okno opatřeno vrstvou Aquaclear, nesmí přijít do styku se silikonom.

6. Nosné kanály na spodní straně vodičích lišt 1, klzné plochy v krytech 2 a pružiny v ohybech 3 na konci vodičích lišt nastříkejte olejem bez obsahu pryskyřic, kyselin a silikonu ve formě spreje (např. WD 40).
7. Okno zavřete a příp. opět spojte řetěz elektrického otevírání okna s okenním kováním.

SK

Priebėh údržby

1. Roletu zasuňte do kazety a strešné okno nastavte do čistiacej polohy.
2. Klzný povrch vo vodiacej lište teraz vyčistite mýdlovou vodou
3. Zatvorte okno
4. Pancier spustite dolu, otvorte strešné okno a otočte ho do čistiacej polohy
5. Okno možno pancier vyčistiť na vnútornej strane mýdlovou vodou.



! Nepoužívajte agresívne čistiace prostriedky! Ak je vaše okno opatrené povrchovou úpravou Aquaclear, nesmie prísť táto vrstva do styku so silikónom.

6. Vodiace kanáliky na spodnej strane vodičích lišt 1, klzné plochy v krytoch 2 a pružiny v ohyboch 3 na konci vodičích lišt postriekajte olejom bez obsahu živíc, kyselin a silikónov (napr. WD 40).
7. Okno zatvorte a elektrický otvárač okien prípadne znova spojte s okenným kováním.

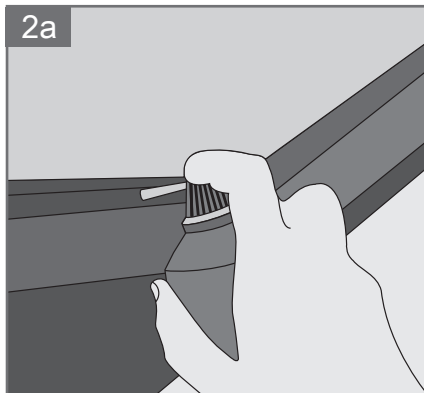
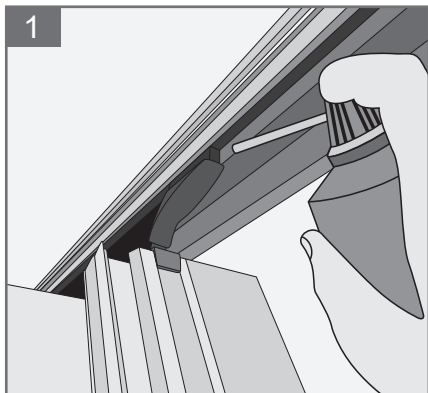

H **A karbantartás menete**

1. A tetőtéri ablakot visszatolt redőnynek tisztítóállásba állítjuk.
2. A vezetősínben lévő csúszóvezonatot most szappanos vízzel megtisztítható.
3. Bezárjuk az ablakot.
4. Leengedjük a redőnyt, kinyitjuk, majd tisztítóállásba állítjuk a tetőtéri ablakot.
5. Ekkor a redőny lamellái a belső oldalon szappanos vízzel megtisztíthatók.



! Ne használjunk oldó hatású tisztítoszereket! Az Aquaclear bevonattal ellátott ablakok nem érintkezhetnek szilikonnal.

6. A vezetősínek alsó oldalán lévő vezetősatornákat (1), a redőnyházak futófelületeit (2) és a rugókat a fordítósarokban (3) a vezetősínek végénél befújunk gyanta-, sav- és szilikonmentes olajspray-vel (pl. WD 40).
7. Az ablakot bezárjuk, és esetleg újra összekötjük az elektromos ablaknyitó láncát az ablak vasalattal.



Potek vzdrževanja

1. Pri zaprti roletli postaviti strešno okno v položaj za čiščenje
2. Dršno oblogo vodilne tirnice čistiti le z milnico
3. Okno zapreti
4. Okov markize spustiti, strešno okno odpreti in ga obrniti v položaj za čiščenje
5. Senčilo markize se sedaj lahko očisti na notranji strani z milnico.



! Ne uporabljati jedkih čistilnih sredstev! Če ima vaše okno Aquaclear oblogo, le-ta ne sme priti v stik s silikonom.

6. Vodilne kanale na spodnji strani vodilnih tirnic 1, tekalne površine v ohišjih 2 in vzmeti na krivinah 3 na koncu vodilnih tirnic napršiti z sprej oljem (npr. WD 40), ki ne vsebuje smol, kislin in silikona.
7. Okno zapreti in eventualno spojiti verigo električnega odpirala z okenskim okovjem.



Manutenzione

1. Portare la finestra della mansarda in posizione di pulizia con la tapparella ritirata indietro
2. Pulire a questo punto con acqua e sapone lo strato di scorrimento del binario di guida
3. Chiudere la finestra
4. Abbassare la corazza della tapparella, aprire la finestra della mansarda e orientarla quindi in posizione di pulizia
5. A questo punto la corazza della tapparella può essere pulita dalla parte interna con acqua e sapone.



! Non utilizzare mai dei detergenti ad azione solvente! Qualora la vostra finestra dovesse essere dotata di un rivestimento Aquaclear, si raccomanda di non portarlo in contatto con silicone.

6. Spruzzare i canali di guida nella parte inferiore delle guide 1, delle superfici di corsa negli alloggiamenti 2 e le molle nei dispositivi di rinvio 3 situate nelle estremità dei binari di guida con olio lubrificante a spruzzo privo di resina, acido e silicone (per esempio WD 40).
7. Chiudere la finestra e collegare eventualmente la finestra dell'alzacristalli elettrico di nuovo con il ferramenta della finestra.



Redoslijed održavanja



1. Stambeni krovni prozor dovedite kod vraćenih roleta u položaj za čišćenje
2. Očistite pomoću sapunice klizni sloj u tračnici za vođenje.
3. Zatvorite prozor
4. Oklop roleta dovedite dolje, otvorite stambeni krovni prozor i zakrenite u položaj za čišćenje
5. Sada se oklop roleta sa unutarnje strane može očistiti pomoću sapunice.



! ne koristite nikakva nagrizajuća sredstva za čišćenje! Ako Vaš prozor posjeduje sloj Aquaclear, nije dopušteno da dođe u dodir sa silikonom.

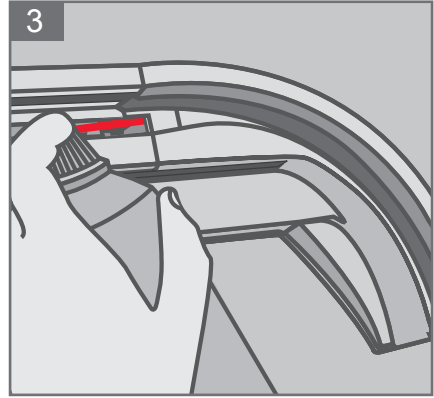
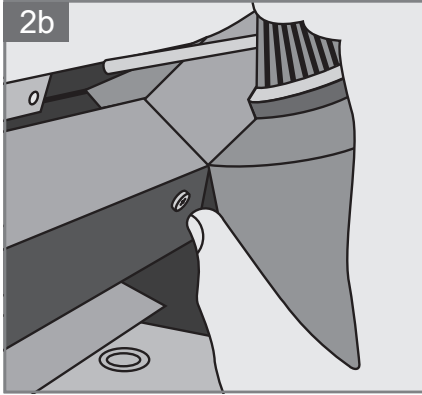

6. Poprskajte kanale vodilice na donjoj strani tračnica za vođenje 1, površine trenja na kutijama 2 i opruge u preusmjerenjima 3 na kraju tračnica za vođenje pomoću ulja za prskanje, koje ne sadrži smolu, kiselinu kao ni silikon (npr. WD 40).
7. Zatvorite prozor i eventualno spojite lanac električnog podizača prozora ponovo s okovom prozora.

RO

Derularea întreinerii

1. Se așează fereastra de mansardă în poziția de spălare cu roleta total retractată.
2. Se curăță șinele de glisare cu apa și agent de spălare.
3. Se închide fereastra de mansardă.
4. Se coboară roleta, se deschide fereastra de mansardă și se așează în poziția de spălare.
5. Roleta se poate curăța în această poziție pe partea dinspre interior.



**! Nu se folosesc agenți de curățare corozivi !
Dacă aveți o fereastră de mansardă dotată cu sticla Aquaclear, aceasta nu are voie sub nici o formă să intre în contact cu substanțe ce conțin silicon.**

6. Se aplică pe șinele de glisare 1 în carcasele 2 și arcurile 3 un lubrifianț (ex. WD 40) care să nu conțină silicon sau substanțe corozive.
7. Se închide fereastra și în cazul ferestrelor acționate electric se cuplează lanțul de acționare.

GR

Διαδικασία συντήρησης

1. Θέστε το παράθυρο στέγης με τραβηγμένο πίσω το ρολό στη θέση καθαρισμού.
2. Καθαρίστε το υλικό ολίσθησης στις ράγες οδηγίσης τώρα με σαπουνάδα.
3. Κλείστε το παράθυρο.
4. Κατεβάστε την ποδιά του ρολού, ανοίξτε το παράθυρο στέγης και γυρίστε το στη θέση καθαρισμού.
5. Η ποδιά του ρολού μπορεί τώρα να καθαριστεί στην εσωτερική πλευρά με σαπουνάδα.



! Μη χρησιμοποιείτε κανένα διαλυτικό υγρό καθαρισμού !

Σε περίπτωση που το παράθυρό σας διαθέτει επικάλυψη Aquaclear, δεν επιτρέπεται να έρθει αυτή σε επαφή με σιλικόνη.

6. Ψεκάστε τα κανάλια οδηγούς στην κάτω πλευρά στις ράγες οδηγίσης 1, τις επιφάνειες κίνησης στα περιβλήματα 2 και τα ελατήρια στα σημεία αλλαγής κατεύθυνσης 3 στο τέλος των ραγών οδηγίσης με σπρέι λαδιού χωρίς ρητίνες, οξέα και σιλικόνη (π.χ. WD 40).
7. Κλείστε το παράθυρο και ενδεχομένως συνδέστε την αλυσίδα του ηλεκτρικού γρώλλου ξανά με το μηχανισμό του παραθύρου.

D Fehlerbehebung

Störung	Ursache	Behebung
Rollladen / Markise bewegt sich nicht	Rollladen / Markise nicht aktiviert Handsender nicht eingelernt oder Batterie Handsender leer	Rollladen Markise aktivieren (Seite 58 - 59) Handsender einlernen (Seite 14 - 17) Batterie wechseln
Der Außenrollladen / die Außenmarkise fährt gar nicht, schräg oder ruckartig aus dem Gehäuse.	Eine oder beide Federn ist / sind nicht eingehängt. Die Feder hat sich entspannt und befindet sich am Endstück der Führungsschiene.	Seite 60 - 61). Mit Hilfe eines Schraubendrehers oder eines Inbusschlüssels, das Gleitstück* aufnehmen und bis hinter den Arretierbolzen ziehen. Den Arretierbolzen drücken und das Gleitstück* daran einhängen. Wenn nötig Führungsschiene demontieren. Anschließend muss der Rollladen / die Markise aktiviert werden (Seite 58 -59).
SF Außenrollladen / Außenmarkise reagiert immer noch nicht	Akku nicht vollständig geladen.	Deckel von Solarsteuerung öffnen. Steckbrücke Taster drücken (Seite 14 - 17, Punkt 1 - 2) Akkustand überprüfen: Grüne LED leuchtet: Akku voll geladen Beide LED leuchten: Akku halb geladen Rote LED leuchtet: Akku leer. Sie können den Akku auch über die vorhandene Ladebuchse (5,5x2,5) mit einem unregelmäßigem Steckernetzgerät (12V/300mA) über Nacht wieder aufladen. Bitte Hinweise des Steckernetzgerätes beachten
Der Rollladen / die Markise fährt nur ca. 30 cm aus dem Gehäuse.	Die Feder wurde noch nicht aktiviert. Der Rollladen / die Markise fährt gegen die in der Führungsschiene arretierten Gleitstücke*	Den Rollladen/ die Markise aus dem Gehäuse ziehen: Die Federeinhängung, rastet hörbar in das Gleitstück* ein. Den Rollladen/ die Markise etwas in das Gehäuse schieben: Das Gleitstück* löst sich hörbar aus dem Arretierbolzen.
EF Rollladen / Markise läuft ruckartig oder nicht ganz herunter oder quietscht.	Erhöhte Reibung	Laufflächen in den Gehäusen und Federn in den Umlenkungen am Ende der Führungsschienen mit harz-, säure- und silikonfreiem Sprühöl (z. B. WD 40) einsprühen.
EF Außenrollladen / Außenmarkise reagiert nicht, nach Einstecken des Netzsteckers.	Der Handsender wurde nicht richtig eingelernt.	Netzstecker ziehen und nach 5 sek. wieder einstecken. Die Lerntaste am Handsender innerhalb von 3 min so lange drücken, bis der Rollladen/ die Markise das Einlernen, hörbar durch kurzes Auf- und Abfahren, quittiert. Siehe Bedienungsanleitung Handsender 1-/5-Kanal.
Bei separater Programmierung von mehreren Rollläden / Markisen, werden die falschen eingelernt.	Es befinden sich mehrere Rollläden / Markisen gleichzeitig in Lernbereitschaft.	Nur die zu programmierenden Rollläden / Markisen für ca. 5 sek. vom Stromnetz nehmen und wieder anschließen. Zum Einlernen des Hand- senders wie im zuvor genannten Punkt verfahren.

*Schwarze Kunststoffteile an den Rollfedern



F Elimination des défauts

Dérangement :	Cause :	Remède :
Le volet roulant / la marquise ne bougent pas.	Volet roulant / marquise non activés Émetteur manuel en cours d'apprentissage ou pile déchargée	Activer le volet roulant / la marquise (pages 58 à 59) Programmer l'émetteur manuel (pages 14 et 17) Remplacer la pile
Le volet roulant / la marquise extérieur(e) ne sort pas du tout, ou sort en biais ou par à-coups du coffre.	Un ou plusieurs ressorts n'est/ne sont pas en place. Le ressort est détendu et se trouve au bout du rail de guidage.	Pages 34-35. Avec un tournevis ou une clé pour vis à six pans creux, saisir la pièce coulissante* et la pousser derrière la pièce d'arrêt. Appliquer une pression sur la pièce d'arrêt et y accrocher la pièce coulissante*. Démontez le rail de guidage si nécessaire. Activer finalement le ressort (pages 58-59)
SF Le volet roulant extérieur / la marquise extérieure ne réagit toujours pas	Accumulateur non chargé complètement	Ouvrir le couvercle de la commande solaire. Enfoncer le cavalier sur la touche (pages 14 à 17, points 1 et 2) Contrôler l'état de l'accumulateur : La LED verte est allumée : accumulateur complètement chargé Les deux LED sont allumées : accumulateur à moitié chargé La LED rouge est allumée : accumulateur déchargé Vous pouvez aussi recharger l'accumulateur en connectant la douille de charge (5,5 x 2,5) à un bloc d'alimentation enfichable stabilisé (12V/300mA) pendant la nuit. Tenir compte des remarques relatives au bloc d'alimentation enfichable.
Le volet roulant / la marquise ne sort que de 30 cm env. du coffre.	Le ressort n'a pas encore été activé. Le volet roulant / la marquise bute contre les pièces coulissantes* arrêtées dans le rail de guidage.	Sortir le volet roulant / la marquise du coffre. Le support des ressorts s'enclenche dans la pièce coulissante* en produisant un « clic » audible. Sortir légèrement le volet roulant / la marquise du coffre : la pièce coulissante* se désolidarise de la pièce d'arrêt en produisant un « clic » audible.
EF Le volet roulant / la marquise sort par à-coups, ne sort pas du tout ou grince.	Frottement important	Appliquer une huile de vaporisation (p. ex. WD 40) exempte de résine, d'acide et de silicone sur les surfaces de glissement dans les boîtiers et les ressorts au bout des rails de guidage.
EF Le volet roulant / la marquise ne réagit pas lorsque la prise secteur a été branchée.	La commande n'a pas été programmée ou ne l'a pas été correctement.	Débrancher la prise secteur et la rebrancher au bout de 5 secondes. Dans un délai de 3 minutes, appuyer sur touche de programmation de la télécommande jusqu'à ce que le volet roulant / la marquise valide la programmation en montant et en descendant brièvement. Voir la notice d'utilisation de la commande à 1/5 canaux.
Lorsque plusieurs volets roulants / marquises ont été programmé(e)s, ce ne sont pas ceux (celles) désiré(e)s qui sont programmé(e)s.	Plusieurs volets roulants / marquises sont simultanément en disponibilité d'apprentissage.	Pendant 5 s. environ, débrancher et rebrancher uniquement le volet roulant / la marquise à programmer. La manière de programmer la commande est indiquée dans les points précédents.

* Pièces en plastique noires sur les ressorts enroulés



Fault rectification

Fault:	Cause:	Remedy:
Roller shutter/blind does not move	Roller shutter/blind not activated Remote control not taught-in or battery of remote control dead	Activate roller shutter/blind (Page 58 - 59) Teach remote control (Page 14 - 17) Replace battery
The external roller shutter / external blind does not respond when the mains plug is connected.	The hand-held transmitter was not taught/taught correctly.	Page 60 - 61. Unplug the mains plug, wait 5 sec., plug it in again. Within 3 min. press and hold the learn button on the manual transmitter until the roller shutter / blind audibly acknowledges learning by briefly moving up and down. See the operating instructions for the 1/5-channel hand-held transmitter.(Page 58 - 59).
SF External roller shutter/ external blind still does not react	Battery not completely charged.	Open cover of solar control. Press plug-in jumper of button (Page 14 - 17, Point 1 - 2) Check battery charge level: Green LED lights up: Battery fully charged Both LEDs light up: Battery charged 50 % Red LED lights up: Battery dead. You can also recharge the battery over night via the charging socket provided (5.5x2.5) with an unregulated plug-in power supply unit (12 V/300 mA). Please observe information of the plug-in power supply unit
The roller shutter / blind moves only approx. 30cm out of the casing	The spring had not yet been activated. The roller shutter / blind stops against the sliders* which have become stuck in the guide rails	Pull the roller shutter / blind out of the casing: The spring retention audibly engages in the slider*. Push the roller shutter / blind partly into the casing: The slider* audibly disengages from the stop bolt.
EF The external roller shutter / external blind does not come out of the roller shutter housing at all, or comes out skewed or in fits.	One or both springs is/are not engaged. The spring is slack and is located at the end of the guide rail.	Use a screwdriver or an Allen key to pick up the slider* and pull it up behind the stop bolt. Push the stop bolt down and hook in the slider*. Remove the slide rail if necessary. Then activate the spring.
EF Roller shutter / blind runs in fits, fails to descend completely or squeaks.	Increased friction	Spray the running surfaces in the housings and springs in the deflectors at the end of the guide rails with resin, acid and silicone-free lubricating spray (e.g. WD40).
When programming several roller shutters / blinds separately, the wrong ones are taught.	Several external roller shutters / external blinds are simultaneously in the learn mode.	Disconnect only the external roller shutter / external blind to be programmed from the power supply for approx. 5 sec., then reconnect it. Teach the manual transmitter as described in the above points.

*Black plastic parts on the roller springs



NL Probleemoplossing

Storing:	Oorzaak:	Oplossing:
Rolluik / markies beweegt niet	Rolluik / markies niet geactiveerd Handzender niet geprogrammeerd of batterij handzender leeg	Rolluik / markies activeren (pagina 58-59) Handzender programmeren (pagina 14-17) Batterij vervangen
Rolluik / markies reageert niet na insteken van de netstekker.	De handzender is niet of niet juist geprogrammeerd.	Pagina 60 - 61. Netstekker trekken en na 5 sec. weer insteken. De programmeertoets op de handzender binnen 3 min. net zo lang indrukken tot het rolluik / de markies het programmeren hoorbaar door kort op en neer bewegen van het pantser, bevestigt. Zie gebruiksaanwijzing 1- / 5-kanaals handzender. (pagina 58 - 59).
SF Rolluik / markies reageert nog steeds niet	Accu niet volledig geladen.	Deksel van zonnestelsel openen. Jumperschakelaar indrukken (pagina 14-17, punt 1-2) Accustand controleren: Groene LED brandt: accu volledig geladen Beide LED's branden: accu half geladen Rode LED brandt: accu leeg. U kunt de accu via de aanwezige laadgang (5,5x2,5) met een ongestabiliseerde netadapter (12 V/300 mA) 's nacht weer opladen. Aanwijzingen van het netadapter in acht nemen
Het rolluik / de markies komt nu ca. 30cm uit de behuizing.	De veer werd nog niet geactiveerd. Het rolluik / de markies loopt tegen de in de geleidingsrail vergrendelde glijstukken*	Het rolluik / de markies uit de behuizing trekken: De veerophanging klikt hoorbaar in het glijstuk*. Het rolluik / de markies iets in de behuizing schuiven: Het glijstuk* komt hoorbaar los van de arrêteerpen.
EF Het rolluik / de markies komt helemaal niet, scheef of schokkend uit de behuizing.	Een of beide veren is / zijn niet ingehaakt. De veer is niet meer gespannen en bevindt zich aan het eindstuk van de geleider.	Met behulp van een schroevendraaier of een inbusleutel het glijstuk* tot achter de arrêteerpen trekken. De arrêteerpen indrukken en het glijstuk* eraan haken. Zo nodig geleiders demonteren. Vervolgens moet de veer worden geactiveerd.
EF Rolluik / markies komt schokkend of niet helemaal omlaag of knarst	Verhoogde wrijving	Loopvlakken in de kasten en veren in de bochten 3 aan het eind van de geleiders met hars-, zuur- en siliconenvrije sprayolie (bijv. WD40) inspuiten.
Bij aparte programmering van meerdere rolluiken / markiezen worden de verkeerde geprogrammeerd.	Er bevinden zich meerdere rolluiken / markiezen gelijktijdig in de programmeerstand.	Alleen te programmeren rolluiken / markiezen gedurende ca. 5 sec. van het lichtnet halen en weer aansluiten. Voor het programmeren van de handzender te werk gaan zoals in het voorgaande punt.

*Zwarte kunststofstukken aan de rolveren

E Eliminación de errores

Fallo:	Causa:	Solución:
La persiana arrollable / el toldo no se mueve	Persiana arrollable / toldo sin activar Transmisor de mano sin programar o la pila del transmisor de mano está descargada	Activar la persiana arrollable / el toldo (Página 58 - 59) Programar el transmisor de mano (Página 14 - 17) Cambiar la pila
La persiana exterior / el toldillo exterior no reacciona tras conectar el enchufe de la red.	El transmisor de mano no se ha programado/se ha programado incorrectamente.	Página 60 - 61.Extraer el enchufe de red y enchufarlo de nuevo después de 5 segundos. Pulsar la tecla de programación del transmisor de mano en un intervalo de 3 minutos, hasta que la persiana / el toldillo confirme la programación subiéndolo y bajándolo brevemente perceptible al oído. Ver las instrucciones de manejo del transmisor de mano, canales 1/5. Página 58 - 59.
SF La persiana arrollable exterior / el toldo exterior no reacciona aún	La pila no está completamente cargada.	<p>Abrir la tapa del control solar. Puente insertable - Accionar el pulsador (Página 14 - 17, punto 1 - 2)</p> <p>Controlar el estado de la pila: LED verde iluminado: Pila completamente cargada Ambos LED iluminados: Pila semi-cargada LED rojo iluminado: Pila descargada</p> <p>Ud. también puede cargar la pila en la noche a través de la hembra de carga (5,5x2,5) con un aparato enchufable de alimentación no regulado (12 V / 300 mA). Por favor, observar las indicaciones del aparato enchufable de alimentación</p>
La persiana / el toldillo sale sólo aprox. 30 cm. de la caja.	No se ha activado aún el muelle. La persiana / el toldillo choca con las piezas deslizantes* bloqueadas en el riel guía.	<p>Extraer la persiana / el toldillo de la caja: la suspensión del muelle encaja perceptible al oído en la pieza deslizante*.</p> <p>Empujar la persiana / el toldillo un poco en la caja: la pieza deslizante* se suelta perceptible al oído del perno de retención.</p>
EF La persiana exterior / el toldillo exterior no sale, sale inclinada(o) o sale a sacudidas de la caja.	Uno o ambos resortes no están encastrados. El resorte ha perdido tensión y se encuentra en la pieza final del riel guía.	<p>Utilizar un destornillador o una llave Allen para tirar de la pieza deslizante* y colocarla detrás del perno de retención. Presionar el perno de retención y encastrar la pieza deslizante* en él.</p> <p>En caso necesario, desmontar el riel guía. A continuación hay que activar el resorte.</p>
EF La persiana / el toldillo funciona a sacudidas, no baja por completo o chirría.	Rozamiento excesivo	Rociar con aceite en aerosol exento de resina, ácidos y silicona (p. ej. WD 40) las superficies de deslizamiento en las carcasas y los resortes en los puntos de reenvío al final de los rieles guía.
En caso de programación independiente de varias persianas / toldillos, no se aprenden las correctas / los correctos.	Varias persianas exteriores / varios toldillos exteriores se encuentran simultáneamente en disposición de aprendizaje.	Separar de la red eléctrica durante aprox. 5 segundos sólo las persianas / los toldillos a programar, y conectarlas / conectarlos de nuevo. Para programar el transmisor de mano, proceder como se indica en el punto anterior.

*Piezas de plástico negras en los resortes de rodillo



P Reparação de falhas

Falha:	Causa:	Solução:
A persiana/o toldo não se mexe	Persiana/toldo desactivada(o) Telecomando não programado ou bateria do telecomando descarregada	Activar persiana/toldo (páginas 58 - 59) Programar telecomando (páginas 14 - 17) Substituir bateria
A persiana /o toldo exterior não reage depois de inserida a ficha de rede.	O emissor portátil não foi programado / foi programado incorrectamente.	Páginas 60 - 61. Puxar a ficha de rede e voltar a inserir após 5 s. Manter, num espaço de 3 min., premida a tecla de programação no telecomando até a persiana / o toldo exterior confirmar a programação de forma audível, subindo e baixando durante instantes. Ver o manual de instruções do telecomando de 1/5 canais. páginas 58 - 59.
SF A persiana exterior/o toldo exterior continua a não reagir	Bateria não carregada por completo.	Abriir a tampa do comando solar. Premir o botão da ponte de ligação (páginas 14 - 17, pontos 1 - 2) Verificar estado da bateria: LED verde aceso: bateria totalmente carregada Ambos os LEDs acesos: bateria com metade da carga LED vermelho aceso: bateria descarregada. A bateria pode ser igualmente carregada usando a tomada de carregamento fornecida (5,5 x 2,5) com um carregador não regulado (12 V/300 mA) durante a noite. Respeitar as notas referentes ao carregador.
A persiana /o toldo avança para fora da caixa apenas cerca de 30 cm.	A mola ainda não foi activada. A persiana / o toldo encosta às corredeiras que estão presas na calha guia*	Puxar a persiana / o toldo para fora da caixa: o engate da mola engata na corredeira* de forma audível. Empurrar a persiana/o toldo um pouco para dentro da caixa: a corredeira* solta-se do perno de retenção de forma audível.
EF A persiana /o toldo exterior não avança para fora da caixa ou avança obliquamente ou de forma abrupta.	Uma ou ambas as molas não estão enganchadas. A mola afrouxou e encontra-se junto da peça final da calha guia.	Usar uma chave de fenda ou uma chave de sextavado interior para segurar e puxar a corredeira* até atrás do perno de retenção. Pressionar o perno de retenção e enganchar a corredeira* no mesmo. Desmontar a calha guia se necessário. Seguidamente, a mola tem de ser activada.
EF A persiana /o toldo desce de forma abrupta ou não totalmente ou chia.	Atrito elevado	Aplicar óleo de pulverização isento de resina, ácido e silicone (p. ex. WD40) nas superfícies de deslizamento nas caixas e nas molas dos desvios na extremidade das calhas guia.
Em caso de programação separada de várias persianas / toldos exteriores, são programados as persianas / os toldos errados.	Vários toldos ou persianas exteriores estão prontos a serem programados em simultâneo	Desligar da corrente durante aproximadamente 5 s e voltar a ligar apenas as persianas / os toldos exteriores a serem programados. A programação do telecomando processa-se conforme descrito no ponto anterior.

*Peças de plástico pretas nas molas em forma de pescoço de cisne

PL Usuwanie usterek

Usterka:	Przyczyna:	Sposób usuwania:
Roleta / markiza nie porusza się	Roleta / markiza nieuaktywniona Pilot niezaprogramowany lub rozładowana bateria pilota	Uaktywnić roletę / markizę (strona 58 - 59) Zaprogramować pilota (strona 14 - 17) Wymienić baterię
Roleta zewnętrzna / markiza zewnętrzna nie działa po włożeniu wtyczki do gniazdka sieciowego.	Pilot nie został zaprogramowany / jest nieprawidłowo zaprogramowany.	Strona 60 - 61. Wyciągnąć wtyczkę z gniazdka i po upływie 5 s ponownie podłączyć. Przycisk programowania na pilocie przyciskać w ciągu 3 minut tak długo, aż proces programowania zostanie potwierdzony krótkim wysunięciem i wsunięciem rolety / markizy. Patrz instrukcja obsługi pilota 1/5-kanałowego. Strona 58 - 59.
SF Roleta / markiza zewnętrzna nadal nie reaguje	Akumulator nie naładowany całkowicie.	Otwórzcy pokrywę układu sterowania zasilanego z ogniwa słonecznego. Wcisnąć przycisk zworki (strona 14 - 17, punkt 1 - 2) Sprawdzanie naładowania akumulatora: świeci się zielona dioda LED: akumulator całkiem naładowany świecą się obie diody LED: akumulator do połowy rozładowany świeci się czerwona dioda LED: akumulator rozładowany. Akumulator można naładować przez noc za pomocą posiadanego gniazdka do ładowania (5,5x2,5) z nieregulowanym zasilaczem sieciowym z wtyczką (12V/300mA). Prosimy przestrzegać instrukcji dotyczących zasilacza sieciowego z wtyczką.
Roleta / markiza wysuwa się tylko na ok. 30 cm z kasety.	Sprężyna nie została jeszcze uaktywniona. Roleta / markiza zaczeplenia o elementy ślizgowe* umieszczone w przewodnicy	Wsunąć roletę/ markizę z kasety: zaczep sprężyny słyszalnie „wskoczyć” w element ślizgowy*. 1.2 Wsunąć nieco roletę / markizę do kasety: element ślizgowy* słyszalnie uwolnić się z bolca aretującego.
EF Roleta zewnętrzna / markiza zewnętrzna nie wysuwa się wcale albo wysuwa się krzywo lub zrywami z kasety.	Nie zaczepiono jeszcze jednej lub obu sprężyn. Sprężyna nie jest naciągnięta i znajduje się na końcówce przewodnicy.	Za pomocą wkrętaka albo klucza imbusowego uchwycić element ślizgowy* i przyciągnąć go za bolec aretujący. Wcisnąć bolec aretujący i zawiesić na nim element ślizgowy*. W razie potrzeby zdemontować przewodnicę. Następnie należy uaktywnić sprężynę.
EF Roleta / markiza wysuwa się zrywami, nie wysuwa do końca albo skrzący.	Zwiększone tarcie	Bieżnie w obudowach i sprężyny w punktach zwrotnych na końcach przewodnic spryskać beżżywicowym, bezkwasowym i bezsilikonowym olejem w sprayu (np. WD40).
W przypadku oddzielnego programowania kilku rolet / markiz, programują się niewłaściwie urządzenia.	Kilka rolet zewnętrznych / markiz zewnętrznych jest jednocześnie gotowych do programowania.	Tylko rolety zewnętrzne / markizy zewnętrzne, które mają być zaprogramowane należy odłączyć na ok. 5 s od zasilania sieciowego i ponownie podłączyć. W celu zaprogramowania pilota postępować, jak w przypadku opisanym w poprzednim punkcie.

*Czarne elementy z tworzywa sztucznego na sprężynach związających



Устранение неисправностей

Неисправность

Причина

Устранение неисправности

Рольставни / маркизет не двигаются

Рольставни / маркизет не введены в действие
Ручной пульт управления не запрограммирован или батарея ручного пульта управления израсходована

Введите в действие рольставни / маркизет (Страница 58 - 59) Запрограммируйте ручной пульт управления (Страница 14 - 17) Замените батарею

Маркизет не реагирует на подключение к сети.

Пульт управления не запрограммирован или запрограммирован неверно.

Страница 60 - 61. Выньте сетевой штекер из розетки и через 5 секунд снова вставьте.
В течение трех минут нажимайте кнопку программирования на пульте, пока рольставни не сообщат об окончании программирования коротким движением шторки.
См. руководство по эксплуатации одно- или пятиканального пульта. Страница 58 - 59.

SF

Наружные рольставни / наружный маркизет по-прежнему не работают

Аккумулятор не полностью заряжен.

Откройте крышку блока управления гелиомодулем. Нажмите кнопку вставной перемычки (Страница 14 - 17, пункт 1 - 2)

Проверка уровня заряда аккумулятора:

Горит зеленый светодиод: аккумулятор полностью заряжен

Горят оба светодиода: аккумулятор наполовину заряжен

Горит красный светодиод: аккумулятор разряжен

Вы можете снова зарядить аккумулятор в ночное время через имеющееся зарядное гнездо (5,5x2,5) с помощью штекерного сетевого блока питания (12В/300 мА). Соблюдайте указания к штекерному сетевому блоку питания

Шторка рольставней выдвигается из кожуха только примерно на 30 см.

Не натянута пружина. Шторка сдвигается до застрявшего в направляющей ползуна *.

Потяните шторку из кожуха — крючок пружины со щелчком зацепится за ползун *.
Слегка задвиньте шторку в кожух — ползун * со щелчком отцепится от фиксатора.

EF

Шторка рольставней совсем не выдвигается из кожуха либо движется с перекосом или рывками.

Не зацеплены одна или обе пружины.

Пружина расслабилась и находится в конце направляющей.

Захватите ползун * отверткой или шестигранным ключом и протяните за фиксатор. Надавите на фиксатор и зацепите за него ползун *.
Если необходимо, демонтируйте направляющую. В заключение натяните пружину.

EF

Шторка рольставней выдвигается вниз не до конца либо рывками или со скрипом.

Повышенное трение.

Нанесите смазку, не содержащую смолы, кислоты и силикон (например, WD 40), на поверхности скольжения в кожухе и на пружины в закруглениях на концах направляющих.

При раздельном программировании нескольких рольставней программируются не те, которые должны.

Сразу несколько рольставней находятся в готовности к программированию.

Предварительно отключите от сети подлежащие программированию рольставни на пять секунд и подключите их снова. Для программирования пульта действуйте, как описано выше.

* Черные пластиковые детали на роликовых пружинах.



Vigade kõrvaldamine

Rike:	Põhjus:	Kõrvaldamine:
Ruloo / markiis ei liigu	Ruloo / markiis pole aktiveeritud Kaugjuhtimispuult välja õpetamata või kaugjuhtimispuldi patarei tühi	Aktiveerige ruloo / markiis (lk 58 - 59) Õpetage kaugjuhtimispuult (lk 14 - 17) Vahetage patarei
Välisruloo ei reageeri pärast võrgupistikku sissepistmist.	Kaugjuhtimispulti ei õpetatud üldse või õigesti.	Page 60 - 61. Tõmmake võrgupistik välja ja pistke 5 sek. möödudes sisse tagasi. Vajutage 3 min kestel kaugjuhtimispuldil olevat õpetamisklahvi, kuni välisruloo kviteerib õpetamise kuuldavalt kardina lühikese üles- ja allaliigutamisega. Vt. 1-/5-kanaliliste kaugjuhtimispultide kasutusjuhendit. Page 58 - 59.
SF Välisruloo / välismarkiis ei reageeri ikka veel	Aku pole täis laetud.	Avage solaar-juhtsüsteemi kate. Vajutage klahvi pistiksilda (lk 14 - 17, punkt 1 - 2) Aku oleku kontrollimine: Roheline LED põleb: aku täis laetud Mõlemad LEDid põlevad: aku pooleldi laetud Punane LED põleb: aku tühi. Te saate aku ka olemasoleva laadimispesa (5,5x2,5) kaudu reguleerimata pistikvõrgualaldiga (12V/300mA) üle õõ uuesti täis laadida. Palun järgige pistikvõrgualaldi juhiseid
Välisruloo kardin liigub ruloorpusest välja ainult u. 30cm.	Vedru pole veel aktiveeritud. Kardin liigub vastu juhtsiinides fikseeritud liugdetaile*	Tõmmake kardin ruloorpusest välja: Kardin või vastavalt vedrukinnitus fikseerub kuuldavalt liugdetaili* sisse. Lükake kardinat veidi ruloorpuse sisse: Liugdetaili* vabaneb kuuldavalt fiksaatorpoldi küljest.
EF Välisruloo ei liigu üldse, liigub viltu või tõukeliselt ruloorpusest välja.	Üks või mõlemad vedrud pole külge riputatud. Vedru on lõtvunud ja asetseb vastu juhtsiini otsdetaili.	Haarake kruvikeeraja või sisekuuskantvõtmega liugdetaillist* kinni ning tõmmake fiksaatorpoldi taha. Suruge fiksaatorpolti ja riputage liugdetaili* selle külge. Vajaduse korral demonteerige juhtsiin. Seejärel tuleb vedru aktiveerida.
EF Välisruloo liigub tõukeliselt, mitte täiesti alla või kriuksub.	Kõrgendatud hõõrdumine	Pihustage liikumispinnad korpustes ja juhtsiinide otstes suunajates paiknevate vedrude juures vaigu-, happe- ning silikoonivaba õlipihusega (nt. WD 40) sisse.
Mitme välisruloo eraldi programmeerimisel õpetatakse valesid.	Õpetamisvalmiduse seisundis on korraga mitu välisrulood.	Eraldage ainult programmeeritavad välisrulood u. 5 sek. vooluvõrgust ja ühendage tagasi. Toimige kaugjuhtimispuldi õpetamisel nagu eelinimetatud punktis kirjeldatud.

*Mustad plastmassdetailid rullvedrudel



LV

Kļūdu novēršana

Traucējums:

Rullo žalūzija / markīze nekustas

Iemesls:

Rullo žalūzija / markīze nav aktivizēta
Nav ieprogrammēta tālvadības pults vai ir tukša tālvadības pults baterija

Novēršana:

Aktivizēt rullo žalūziju / markīzi (58. - 59. lpp.)
Ieprogrammēt tālvadības pulti (14. - 17. lpp.)
Nomainīt bateriju

Pēc kontaktdakšas pieslēgšanas ārējās rullo žalūzijas nereaģē.

Nav / nepareizi ieprogrammēta vadības pults.

Lapu 60 - 61. Atvienojiet kontaktdakšu un pēc 5 sekundēm atkal pieslēdziet. Spiediet vadības pults programmēšanas taustiņu 3 minūšu laikā tik ilgi, līdz ārējās rullo žalūzijas dzirdami apstiprina ieprogrammēšanas procesu, īsu brīdi izbīdot un iebīdot slēģi. Skatiet 1/5 kanālu vadības pults lietošanas instrukciju. Lapu 58 - 59.

SF

Ārējā rullo žalūzija / ārējā markīze vēl arvien nereaģē

Nepietiekami uzlādēts akumulators.

Atveriet saules enerģijas sistēmas vāciņu. Nospiediet tiltslēga pogu (14. - 17. lpp., 1. - 2. punkts)

Akumulatora uzpildes līmeņa pārbaude:

Deg zaļā kontrollampīņa: akumulators pilns
Deg abas kontrollampīņas: akumulators daļēji pilns
Deg sarkanā kontrollampīņa: akumulators tukšs.

Izmantojot pastāvīgo lādēšanas līdzi (5,5x2,5), akumulatoru ar neregulētu lādētāju (12V/300mA) pa nakti iespējams uzlādēt no jauna. Lūdzu, ievērojiet lādētāja lietošanas norādījumus

Ārējo rullo žalūziju slēģis no rullo žalūziju korpusa izvirsis tikai par apm. 30 cm.

Atspere vēl nav aktivizēta. Slēģi atduras pret vadslieķi nofiksētajām slidošajām detaļām*.

Izvelciet slēģi no rullo žalūziju korpusa: slēģis jeb atspere āķis dzirdami nofiksējas slidošajā detaļā*. Iebīdīet slēģi nedaudz rullo žalūziju korpusā: slidošā detaļa* dzirdami atbrīvojas no fiksācijas tapas.

EF

Ārējās rullo žalūzijas no rullo žalūziju korpusa neizbīdās, izbīdās šķībi vai raustoties.

Nav iekabināta viena vai abas atsperes.
Atspere ir atbrīvojusies un atrodas pie vadslieķes gala elementa.

Ar skrūvgrīža vai iekšējā sešstūra atslēgas palīdzību satveriet slīdošo detaļu* un pavelciet aiz fiksācijas tapas. Nospiediet fiksācijas tapu un iekabiniet tajā slīdošo detaļu*. Ja nepieciešams, demontējiet vadslieķi. Pēc tam atspere ir jāaktivizē.

EF

Ārējās rullo žalūzijas izbīdās raustoties vai neizbīdās līdz galam, vai čīkst.

Palielināta berze

Korpusos esošās slīdvirsmas un izliekumos esošās atsperes vadslieķu galos apsmidziniet ar sveķus, skābi un silikonu nesaturušu izsmidzināmo eļļu (piem., WD 40).

Vairāku ārējo rullo žalūziju atsevišķas ieprogrammēšanas laikā tiek ieprogrammētas nepareizās žalūzijas.

Ieprogrammēšanas gatavībā vienlaikus atrodas vairākas ārējās rullo žalūzijas

Uz apm. 5 sekundēm atvienojiet no elektriskā tīkla un pēc tam atkal pieslēdziet tikai tās ārējās rullo žalūzijas, kuras jāieprogrammē. Lai ieprogrammētu vadības pulti, rīkojieties, kā aprakstīts iepriekšējā punktā.

*Melnās plastmasas detaļas pie apaļajām atspērēm

LT

Defektų pašalinimas

Trikis:	Priežastis:	Trikčių šalinimas:
Roletas / markizė nejuda	Roletas / markizė nėra aktyvuotas Kilnojamas siūstuvus nenustatytas arba kilnojamo siūstuvo baterija tuščia	Roletą markizę aktyvuoti (58 - 59 puslapis) Kilnojamą siūstuvą nustatyti (14 - 17 puslapis) Pakeisti bateriją
Išoriniai roletai neveikia, jungus kištuką į elektros tinklą.	Kilnojamas siūstuvus nustatomas netinkamai arba jo nustatyti nepavyksta.	Puslapis 60 - 61. Ištraukite iš elektros tinklo kištuką ir maždaug po 5 sek. vėl įkiškite atgal. Maždaug po 3 minučių nuspauskite kilnojamo imtuvo nustatymo mygtuką ir laikykite nuspaudę jį iki tol, kol nustatymas bus patvirtintas, išoriniam roletui trumpam išsiskleidžiant ir susitraukiant atgal. Žr. kilnojamo imtuvo (1 / 5 kanalų) naudojimo instrukciją. Puslapis 58 - 59.
SF Išorinis roletas / išorinė markizė vis dar nereaguoja	Nepilnai pakrautas akumulatorius.	Atidaryti soliarinio valdymo įrenginio dangtelį. Spausti kištukinio tilto mygtuką (14 - 17 puslapis, 1 - 2 punktas) Patikrinti akumulatoriaus būseną: Šviečia žalias šviesos diodas: Akumulatorius pilnai pakrautas Šviečia abu šviesos diodai: Akumulatorius pakrautas iki pusės Šviečia raudonas šviesos diodas: Akumulatorius tuščias. Akumuliatorių Jūs taip pat galite pakrauti per naktį naudodami turimą kroviklį (5,5x2,5) su nesureguliuotu kištukiniutinklo prietaisu (12V/300mA). Atkreipkite dėmesį į kištukinio prietaiso nuorodas
Roletas iš korpuso išsitraukia tik maždaug 30 cm.	Spyruoklė dar neįjungta. Roletas juda slankikliais, pritvirtintais prie nukreipiamojo bėglio*	Ištraukite roletą iš korpuso: roletas ir spyruoklinė pakaba yra įstatyti į slankiklį*. Pastumkite roletą į korpusą: slankiklis* atsijungs nuo fiksatoriaus.
EF Išoriniai roletai neišsitraukia arba išsitraukia kreivai ar trūkčiodami.	Viena ar abi spyruoklės nėra prikabinotos. Spyruoklė išsitempė ir dabar yra ties nukreipiamojo bėglio antgaliu.	Suimkite slankiklį* atsuktuvu arba šešiakraščiu veržlių raktu ir pastumkite atgal iki fiksatoriaus. Paspauskite stabdiklį* ir įstatykite fiksatorių. Jei reikia, išmontuokite nukreipiamąjį bėgelį. Įjunkite spyruoklę.
EF Išoriniai roletai išsitraukdami trūkčioja, iki galo neužsiskleidžia arba užstringa.	Padidėjusi trintis	korpusų darbinus paviršius ir reguliatorių spyruokles nukreipiamųjų bėgelių galuose apipurkškite aerozoline alyva be rūgščių, dervų ir silikono (pvz, WD 40).
Atskirai programuojant kelis roletus, programuojami ne tie roletai.	Tuo pačiu metu nustatyti paruošti keli išoriniai roletai.	Maždaug 5 sek. atjunkite nuo elektros tinklo tuos išorinius roletus, kuriuos norite nustatyti, ir vėl įjunkite kištuką į tinklą. Kilnojama siūstuvui nustatyti, atlikite veiksmus, kaip tai aprašyta ankstesniame punkte.

*Juodos plastikinės detalės ant roletų spyruoklių



CZ

Odstranění chyby

Porucha:	Příčina:	Odstranění poruchy:
Roleta / markýza se nepohybuje	Roleta / markýza není zaktivována Nenaprogramovaný ruční vysílač nebo prázdná baterie ručního vysílače	Zaktivovat roletu markýzu (strana 58 - 59) Naprogramovat ruční vysílač (strana 14 - 17) Vyměnit baterii
Venkovní žaluzie po zasunutí síťové zástrčky nereaguje.	Ruční vysílač nebyl/nebyla správně naprogramován.	Strana 60 - 61. Vytáhněte síťovou zástrčku a po 5 sekundách ji znovu zastrčte. Programovací tlačítko na ručním vysílači držte po dobu 3 minut tak dlouho, dokud venkovní žaluzie naprogramování nepotvrdí slyšitelným krátkým zaještěm a vyjetím. Viz návod k obsluze ručního vysílače s 1/5 kanály. Strana 58 - 59.
SF Vnější roleta / vnější markýza stále ještě nereaguje	Akumulátor není úplně nabit.	Otevřít víko solárního řízení. Stisknout tlačítko zástrčného můstku (strana 14 - 17, odst. 1 - 2) Přezkoušet stav akumulátoru Svítil zelená LED: Akumulátor je úplně nabitý Svítil obě LED: Akumulátor je na polovinu nabitý Svítil červená LED: Akumulátor je vybitý. Akumulátor můžete znovu nabít přes noc i prostřednictvím dané nabíjecí zdířky (5,5x2,5) s neregulovaným zástrčným napájecím zařízením (12V/300mA). Dbejte laskavě na pokyny zástrčného napájecího zařízení
Venkovní žaluzie vyjíždí z krycího plechu pouze ca 30 cm ven.	Pružina ještě nebyla aktivována. Žaluzie naráží na kluzný element* zaaretovaný ve vodící liště.	Žaluzii vytáhněte z krycího plechu: Žaluzie, příp. pružinový závěs slyšitelně zaskočí do kluzného elementu*. Žaluzii zasuněte kousek do krycího plechu: Kluzný kolík* se slyšitelně uvolní z aretačního kolíku.
EF Venkovní žaluzie nevyjíždí z krycího plechu vůbec nebo vyjíždí šikmo či trhaně.	Jedna nebo obě pružiny nejsou zavěšené. Pružina se uvolnila a nachází se na koncové části vodící lišty.	Pomocí šroubováku nebo inbusového klíče uchopte kluzný element* a vytáhněte až za aretační kolík. Stiskněte aretační kolík a na něj zavěste kluzný element*. V případě nutnosti demontujte vodící lištu. Následně je třeba aktivovat pružinu.
EF Venkovní žaluzie se pohybuje trhaně nebo nesjíždí až dolů nebo skřípe.	Zvýšené tření	Kluzné plochy v krytech a pružiny v ohybech na konci vodících lišt nastříkejte olejem bez obsahu pryskyřic, kyselin a silikonu ve formě spreje (např. WD 40).
Při samostatném programování několika venkovních žaluzií se naprogramují nesprávně žaluzie.	Několik venkovních žaluzií je zároveň připraveno k naprogramování.	Odpojte na ca 5 sekund ze sítě pouze ty venkovní žaluzie, které se mají programovat, a znovu zapojte. Při programování ručního vysílače postupujte podle předchozího bodu.

*Černé umělohmotné díly na pohyblivých pružinách



Odstránenie poruchy

Porucha:	Príčina:	Odstránenie poruchy:
Žalúzie / markiza sa nepohybuje.	Žalúzie / markiza nie je aktivované Ručný vysieláč nie je naprogramovaný alebo je vybitá batéria ručného vysieláča	Aktivujte žalúzie / markizu (strana 58 – 59) Naprogramujte ručný vysieláč (strana 14 – 17) Vymeňte batériu
Roleta nereaguje po zasunutí zástrčky do elektrickej zásuvky.	Ručný vysieláč nebol / nebol správne naprogramovaný.	Strana 60 - 61. Sieťovú zástrčku vytiahnite a po 5 sekundách znova zasuňte. Programovacie tlačidlo ručného vysieláča zatlačte počas 3 minút dovtedy, kým vonkajšia roleta naprogramovanie počuteľne nepotvrdí krátkym vysunutím a zasunutím panciera. Vid' návod na obsluhu ručného vysieláča, kanál 1/5. Strana 58 - 59.
SF Vonkajšie žalúzie / vonkajšia markiza ešte nereaguje	Batéria nie je úplne nabitá	Otvorte veko solárneho systému ovládania. Stlačte tlačidlo zástrčného mostika (strana 14 – 17, bod 1 - 2) Skontrolujte stav batérie: Zelená LED svieti: Batéria je úplne nabitá Obe LED svietia: Batéria je z polovice nabitá Červená LED svieti: Batéria je vybitá. Batériu môžete opäť nabiť aj cez noc pomocou dodanej nabijacej zásuvky (5,5x2,5) s neregulovaným prístrojom, ktorý sa zasúva do zásuvky elektrickej siete (12V/300mA). Dodržujte, prosím, pokyny k nabíjaciemu prístroju, ktorý sa zasúva do zásuvky elektrickej siete.
Pancier vonkajšej rolety sa vysunie z kazety len cca 30 cm.	Pružina ešte nebola aktivovaná. Pancier sa posúva proti klzným častiam* zaaretovaným vo vodiacej lište.	Vytiahnite pancier z kazety: Pancier, príp. pružinový záves počuteľne zaskočí do klznej časti*. Pancier mierne zasuňte do kazety: Klzná časť* sa počuteľne uvoľní z aretačného čapu.
EF Roleta sa z kazety vôbec nevyšúva, vyšúva sa šikmo alebo trhavo.	Jedna alebo obidve pružiny nie je / nie sú zavesená / zavesené. Pružina sa uvoľnila a nachádza sa na zakončení vodiacej lišty.	Pomocou skrutkovača alebo kľúča na skrutky s vnútorným šesťhranom (inbusový kľúč) uchopte klznú časť* a potiahnite ju až za aretačný čap. Aretačný čap zatlačte a zaveste naň klznú časť*. V prípade potreby demontujte vodiacu lištu. Následne sa musí aktivovať pružina.
EF Roleta sa vyšúva trhavo alebo nevyšunie sa celkom až nadol alebo vydáva škripavý zvuk.	Zvýšené trenie	Klzné plochy v krytoch a pružiny v ohyboch na konci vodiacich lišt postriekajte olejom bez obsahu živíc, kyselín a silikónov (napr. WD 40).
Jednotlivé rolety sa pri ich samostatnom programovaní naprogramujú nesprávne.	V režime programovania sa nachádza súčasne viac vonkajších roliet.	Vonkajšie rolety, ktoré chcete naprogramovať, odpojte od elektrickej siete na cca 5 sekúnd a potom ich znova zapojte. Pri programovaní ručného vysieláča postupujte podľa opisu vo vyššie uvedených bodoch.

*Čierne plastové diely na pružinách žalúzia



H

Hibaelhárítás

Hiba:	Oka:	Elhárítása:
A redőny / napellenző nem mozog	Nem aktiválták a redőnyt / napellenzőt Nem programozták be a távirányítót, vagy a távirányító eleme üres	A redőny / napellenző aktiválása (58. – 59. oldal) A távirányító beprogramozása (14. – 17. oldal) Elemcsere
A külső redőny nem reagál a hálózati dugó bedugása után.	Nem, vagy nem helyesen programozták be a távirányítót.	(60. - 61. oldal) A hálózati dugót kihúzzuk, és 5 mp múlva újból bedugjuk. A távirányító programozógombját 3 percen belül lenyomva tartjuk, amíg a külső redőny a programozást a lamellák hallható fel- és leengedésével nyugtázza. Lásd az 1-/5-csatornás távirányító kezelési útmutatóját (58. - 59. oldal).
SF A külső redőny / külső napellenző még mindig nem reagál	Nincs teljesen feltöltve az akkumulátor.	Felnyitjuk a Solar-vezérlés fedelét. Megnyomjuk az áthidaló gombot (14. – 17. oldal, 1. és 2. pont) Az akkumulátor szintjének ellenőrzése: A zöld LED világit: az akkumulátor teljesen fel van töltve Mindkét LED világit: az akkumulátor félig van feltöltve A piros LED világit: az akkumulátor üres. Az akkumulátort a rendelkezésre álló töltőhüvelyt (5,5 x 2,5) használva, szabályozatlan dugaszolható hálózati tápegységgel (12 V / 300 mA) éjszaka is feltöltheti. Kérjük, tartsa be a dugaszolható hálózati tápegységhez adott útmutatásokat.
A külső redőny lamelláit csak kb. 30 cm-re lehet kihúzni a redőnyházból.	A rugó még nem lett aktiválva. A lamellák a vezetősínben beakadnak a rögzített csúszóelemekbe*.	A lamellákat kihúzzuk a redőnyházból: A lamellák, illetve a rugófüggesztés hallhatóan bepattan a csúszóelembe*. A lamellákat egy kicsit visszatoljuk a redőnyházba: A csúszóelem* hallhatóan kiugrik a rögzítő csapszegből.
EF A külső redőny egyáltalán nem működik, vagy ferdén, illetve akadozva jön ki a redőnyházból.	Az egyik vagy mindkét rugó nem lett beakasztva. A rugó kilazult, és a vezetősín végelemében található.	Egy csavarhúzó vagy egy imbuszkulcs segítségével felemeljük a csúszóelemet*, és hátrahúzzuk a csapszeg mögé. Lenyomjuk a csapszeget*, és beakasztjuk a csúszóelemet*. Ha szükséges, le kell szerelni a vezetősínt. Ezután deaktiválni kell a rugót.
EF A külső redőny akadozva fut vagy nem ereszkedik le egészen vagy nyikorog.	Megnőtt a súrlódás.	A házban a futófelületeket és a rugókat a fordítósarokban a vezetősínek végeinél befűjük gyanta-, sav- és szilikonmentes olajspray-vel (pl. WD 40).
Több külső redőny egyesével történő programozásánál nem a megfelelőket állítják be.	Több külső redőny áll egyidejűleg programozásra készen.	Csak a programozandó külső redőnyöket kb. 5 mp-re lekapcsoljuk a hálózatról, majd újra visszakapcsoljuk. A távirányító beprogramozásához az előző pontban leírtak szerint kell eljárni.

*Fekete műanyagdarabok a rugókon

SLO Odprava napak

Motnja:	Vzrok:	Odprava:
Roleta / žaluzija se ne premakne	Roleta / žaluzija ni aktivirana Ročni oddajnik ni sprogramiran ali je baterija ročnega oddajnika prazna	Roletu žaluzijo aktivirati (stran 58 - 59) Ročni oddajnik sprogramirati (stran 14 - 17) Zamenjati baterijo
Zunanja roleta ne reagira po priključitvi na električno omrežje.	Ročni oddajnik ni bil ali je nepravilno nastavljen.	Stran 60 - 61.Vtikač izvleči iz vtičnice in po 5 sekundah spet vtakniti. Programirno tipko na ročnem oddajniku v času 3 minut držati tako dolgo pritisnjeno, da se vnos potrdi s slišnim kratkim premikom okova gor in dol. Glej navodila za uporabo ročnega oddajnika, kanal 1-/5-. Stran 58 - 59.
SF Zunanja roleta /zunanja žaluzija še vedno ne reagira	Akumulator ni popolnoma napolnjen.	Pokrov solarnega krmiljenja odpreti. Natični mostiček tipke pritisniti (stran 14 -17, točka 1 - 2) Preveriti stanje akumulatorja: Zelena LED dioda sveti: akumulator je popolnoma napolnjen Obe LED diodi svetita: akumulator je napolnjen Rdeča LED dioda sveti: akumulator je izprazenjen. Akumulator lahko ponoči preko razpoložljive vtičnice za polnjenje (5,5x2,5) spet napolnite z nereguliranim polnilnikom (12V/300mA). Prosimo upoštevajte navodila za polnilnik.
Okov zunanje rolete se izpelje le pribl. 30 cm iz ohišja.	Vzmet še ni bila aktivirana. Okov se zaustavi na blokiranih drsnikih* v vodilni tirnici	Okov izvleči iz ohišja zunanje rolete: Okov, oz. obešalo vzmeti, se slišno zaskočita v drsniku*. Okov potisniti nekoliko v ohišje rolete: Drsnik* se slišno sprosti iz blokirnega čepa.
EF Zunanja roleta se sploh ne premika, gre postrani ali pa skokovito iz ohišja rolete.	Ena ali obe vzmeti nista vstavljeni. Vzmet se je sprostila ali pa se nahaja v končnem delu vodilne tirnice.	S pomočjo izvijača ali imbus ključa prijete in potegniti drsnik* izza blokirnega čepa. Blokirni čep pritisniti in drsnik zatakneti obenj. Po potrebi vodilno tirnico odmontirati. Nato je potrebno vzmet aktivirati.
EF Zunanja roleta teče skokovito ali sploh ne gre navzdol ali škriplje.	Povečano trenje	Tekalne površine v ohišjih in vzmeteh v krivinah na koncu vodilnih tirnic napršiti z sprej oljem (npr. WD 40), ki ne vsebuje smol, kislin in silikona.
Pri ločenem programiranju večih rolet pride do napačnega vnosa.	Istočasno se nahaja več zunanjih žaluzij v stanju programiranja.	Le zunanje rolete, ki se programirajo, odklopiti z električne mreže za pribl. 5 sekund in ponovno priključiti. Za programiranje ročnega oddajnika postopiti kot opisano v predhodni točki.

*Črni plastični deli na kotalnih vzmeteh



I Eliminazione di errori

Anomalia:

Nessun movimento della tapparella / marquise

Causa:

Tapparelle / marquise non attivate
Trasmettitore manuale non sottoposto all'apprendimento o batteria del trasmettitore manuale esaurita

Rimedio:

Attivare le tapparelle / marquise (pagina 58 - 59)
Sottoporre all'apprendimento di trasmettitore manuale (pagina 14 - 17)
Cambiare la batteria

Dopo l'inserimento della spina di rete nella presa di corrente la tapparella non reagisce.

Il trasmettitore manuale non è stato (correttamente) sottoposto ad un apprendimento.

Pagina 60 - 61. Staccare la spina di rete e reinserirla dopo 5 sec. nella presa di corrente.
Mantenere premuto il tasto di apprendimento nel trasmettitore manuale entro 3 min. in maniera tale che la tapparella confermi sensibilmente l'apprendimento alzando e abbassando brevemente la corazza.
Si veda alle istruzioni per l'uso del trasmettitore manuale a 1/5 canali. Pagina 58 - 59.

SF

Le tapparelle esterne / marquise esterne non reagiscono tuttora

Accumulatore non completamente caricato.

Aprire il coperchio del controllore solare. Premere il ponte innestabile del tasto (pagina 14 - 17, punto 1 - 2)

Controllare lo stato dell'accumulatore:

Si accende il LED verde: Accumulatore completamente carico

Si accendono ambedue i LED: Accumulatore semicarico

Si accende il LED rosso: Accumulatore esaurito.

L'accumulatore può essere ricaricato anche attraverso la presa di carica (5,5x2,5) per mezzo di un alimentatore da rete non regolato (12V/300mA) durante la notte. Si prega di osservare le informazioni riportate sull'alimentatore da rete

La corazza della tapparella esce dall'alloggiamento della stessa di soli ca. 30 cm.

La molla non è stata ancora attivata. La corazza viene tralata contro i pattini* bloccati nel binario di guida.

Estrazione della corazza dall'alloggiamento della tapparella: La corazza ossia la sospensione della molla scatta sensibilmente in posizione nel pattino*.

Spingere la corazza leggermente nell'alloggiamento della tapparella: Il pattino* si stacca sensibilmente dal perno di arresto.

EF

La tapparella non si mette in movimento, si mette di traverso o viene tralata a scossoni dall'alloggiamento della stessa.

Una o entrambe le molle non è/sono fissata/e.
La molla si è rilassata e si trova nel terminale del binario di guida.

Supportare il pattino* con l'ausilio di un cacciavite o di una chiave a brugola e trascinarla fino alla parte posteriore del perno di arresto. Premere il perno di arresto e fissarvi quindi il pattino*.
Se necessario, smontare il binario di guida. Successivamente è necessario attivare la molla.

EF

La tapparella viene tralata a scossoni o non completamente in giù o cigola.

Elevato attrito

Spruzzare le superfici di corsa negli alloggiamenti e le molle nei dispositivi di rinvio situate nelle estremità dei binari di guida con olio lubrificante a spruzzo privo di resina, acido e silicone (per esempio WD 40).

In una programmazione separata di parecchie tapparelle, il processo d'apprendimento avviene in quelle sbagliate.

Parecchie tapparelle si trovano contemporaneamente nel modo di apprendimento.

Sconnettere dalla rete elettrica per la durata di circa 5 sec. soltanto le tapparelle da programmare e collegarle quindi di nuovo. Per il processo d'apprendimento del trasmettitore manuale occorre procedere come descritto al punto precedente.

*Componenti di materiale sintetico neri nelle molle del rollo

HR Uklanjanje grešaka

BIH

Smetnja:	Uzrok:	Uklanjanje:
Roleta / tenda se ne kreće	Roleta / tenda nije aktivirana Ručni odašiljač nije programiran ili je baterija ručnog odašiljača prazna	Roletu tendu aktivirajte (stranica 58 - 59) Programiranje ručnog odašiljača (stranice 14 – 17) Zamijenite bateriju
Vanjska roleta ne reagira nakon što se utakne mrežni utikač.	Ručni odašiljač još nije ili nije ispravno programiran.	Stranica 60 - 61. Izvucite mrežni utikač i nakon 5 sekundi ga ponovo utaknite. Tipku za programiranje na ručnom odašiljaču pritisnite unutar 3 minute tako dugo dok vanjska roleta zvučno kao i podizanjem i spuštanjem oklopa ne potvrdi programiranje. Vidi uputu za uporabu 1/5-kanalnog ručnog odašiljača Stranica 58 - 59.
SF Vanjska roleta / vanjska tenda još uvijek ne reagira	Akumulator nije napunjen do kraja	Otvorite poklopac solarnog upravljanja. Pritisnite premošćenje tipku (stranice 14 - 17, točka 1 - 2) Ispitajte punjenja akumulatora: Zeleni LED svijetli: Akumulator je napunjen do kraja Obje LED svijetle: Akumulator je napunjen napola Crveni LED svijetli: Akumulator je prazan. Akumulator možete napuniti i preko postojeće utičnice za punjenje (5,5x2,5) preko noći ponovo napuniti pomoću nestabiliziranog punjača (12V/300mA). Molimo pripazite na upute za punjač.
Oklop vanjske rolete izlazi samo oko 30cm iz kutije rolete.	Opruga još nije bila aktivirana. Oklop u vožnji udara o klizače koji su učvršćeni u tračnici za vođenje*	Izvucite oklop iz kutije rolete: Oklop, odn. ovjes opruge, zvučno se zaglavi u klizač*. Ugurajte oklop malo u kutiju rolete: Klizač* se zvučno odvaja iz klina za učvršćenje.
EF Vanjska roleta iz kutije rolete ne izlazi uopće, izlazi koso ili na trzaje.	Jedna ili obje opruge nisu zakvačene. Opruga se opustila i nalazi se na krajnjem dijelu tračnice za vođenje.	Prihvatite klizač* pomoću izvijača ili imbus-ključa i povucite ga sve do iza klina za učvršćenje. Pritisnite klin za učvršćenje i na njega zakvačite klizač*. Ukoliko je potrebno demontirajte tračnicu za vođenje. Nakon toga potrebno je aktivirati oprugu.
EF Vanjska roleta se kreće na trzaje ili se dolje ne spušta do kraja ili škripi.	Povišeno trenje	Poprskajte površine trenja u kutijama i u preusmjerenjima na kraju tračnica za vođenje pomoću ulja za prskanje, koje ne sadrži smolu, kiselinu kao ni silikon (npr. WD 40).
Kod odvojenog programiranja više vanjskih roleta, programiraju se pogrešne.	Nekoliko vanjskih roleta se istovremeno nalaze u pripravnom stanju za programiranje.	Odvojite samo vanjske rolete koje treba programirati oko 5 sekundi od strujne mreže i ponovo spojite. Za programiranje ručnog odašiljača postupite kao što je opisano u prethodnoj točki.

*Crni dijelovi od plastične mase na oprugama kotrljanja



RO

Remedierea erorilor

Disfuncție :	Cauze:	Remediere :
Ruloul / marchiza nu se mișcă	Ruloul / marchiza nu sunt activate Emițătorul portabil nu este sincronizat, sau bateria emițătorului portabil este goală	Activați ruloul marchiza (pagina 58 - 59) Sincronizați emițătorul portabil (pagina 14 - 17) Schimbați bateria
Roleta exterioară nu reacționează după legarea la tensiune.	Telecomanda nu a fost setată sau a fost setată greșit.	Pagina 60 - 61. Debransați ștecherul electric pentru 5 secunde apoi se rebrânșează. Se apasă 3 minute tasta de setare a telecomenzii până cand roleta exterioară face o mișcare în sus și una în jos. A se vedea manualul de utilizare al comenzii cu 1/5 canale.Pagina 58 - 59.
SF Ruloul exterior/ marchiza exterioară tot nu reacționează	Acumulatorul nu este complet încărcat.	Deschideți capacul unității de comandă a sistemului solar. Apăsăți tasta jumper (pagina 14 - 17, punctul 1 - 2) Verificați starea bateriei: Luminează LED-ul verde: Acumulator plin Luminează ambele LED-uri: Acumulator pe jumătate plin Luminează LED-ul roșu: Acumulator gol. Puteți reîncărca peste noapte acumulatorul prin intermediul fișei de încărcare existente (5,5x2,5) și al unui aparat de alimentare de la rețea nereglementat (12V/300mA). Rugăm respectați indicațiile pentru aparatul de alimentare de la rețea.
Roleta se deschide numai cca 30 de cm.	Resortul nu a fost activat. Roleta nu urmează direcția în care ar trebui să o întinda resorturile* tensionate.	Se trage de partea mobilă a roletei până când se aude un clic. Aceasta înseamnă că resorturile* au fost prinse de partea mobilă a roletei. Se împinge partea mobilă a roletei înspre carcasa sa. Se va auzi un clic. Aceasta înseamna că resorturile s-au desprins de bolțurile de întindere.
EF Roleta nu glisează pe șine nici la comanda deschis nici la comanda închis.	Unul sau ambele resorturi nu sunt armate. Resortul este decomprimat și se află la capătul șinei de ghidare.	Cu ajutorul unei șurubelnițe sau a unui imbus, se întinde resortul* până după bolțul de întindere. Se apasă bolțul de întindere înspre interior și se agață resorturile* de el. Dacă este necesară demontarea șinelor de ghidare atunci la sfârșit, resorturile, trebuie activate
EF Roleta exterioară nu se deschide complet sau scârtaie la deplasare.	Frecare ridicată	Trebuie făcute aplicări cu un lubrefiant (ex. WD 40) care să nu contină silicon sau substanțe corozive pe șinele de glisare..
La programarea mai multor rolete se setează greșit canalele de comandă.	Roleta exterioară se afla în procesul de setare	Roletele ce urmează să fie programate se debrânșează de la curent cca 5 sec. și se rebrânșează. Pentru setarea telecomenzii se procedează ca la punctul de mai sus.

* Piese din material plastic negre la arcurile ruloului

GR Διόρθωση σφαλμάτων

Βλάβη:	Αιτία:	Αντιμετώπιση:
Το ρολό / η μαρκίζα δεν κινείται	Το ρολό / η μαρκίζα δεν έχει ενεργοποιηθεί Το τηλεχειριστήριο δεν είναι προγραμματισμένο ή η μπαταρία του τηλεχειριστηρίου είναι άδεια	Ενεργοποιήστε το ρολό / τη μαρκίζα (σελίδα 58 - 59) Προγραμματίστε το τηλεχειριστήριο (σελίδα 14 - 17) Αλλάξτε την μπαταρία
Το εξωτερικό ρολό δεν αντιδρά, μετά τη σύνδεση του φως στην πρίζα του ρεύματος	Δεν έγινε σωστή εκμάθηση (ρύθμιση) του τηλεχειριστηρίου.	σελίδα 60 - 61. Τραβήξτε το φως από την πρίζα του ρεύματος και συνδέστε το ξανά μετά από 5 δευτερόλεπτα. Πατήστε το πλήκτρο εκμάθησης στο τηλεχειριστήριο μέσα σε 3 λεπτά τόσο, ώσπου να επιβεβαιώσει το εξωτερικό ρολό την εκμάθηση, ακούγεται με ένα σύντομο ανέβασμα και κατέβασμα της ποδιάς. Βλέπε στις οδηγίες χειρισμού του τηλεχειριστηρίου 1 κανάλι/5 κανάλια. σελίδα 58 - 59.
SF Το εξωτερικό ρολό / η εξωτερική μαρκίζα δεν αντιδρά ακόμα	Η μπαταρία δεν είναι εντελώς φορτισμένη.	Ανοίξτε το κάλυμμα της ηλιακής μονάδας ελέγχου. Πατήστε το πλήκτρο του βραχυκυκλώτηρα (σελίδα 14 - 17, σημείο 1 - 2) Έλεγχος της στάθμης φόρτισης της μπαταρίας: Η πράσινη φωτοдиодος (LED) ανάβει: Μπαταρία εντελώς φορτισμένη Οι δύο φωτοдиодοι (LED) ανάβουν: Μπαταρία μισοφορτισμένη Η κόκκινη φωτοдиодος (LED) ανάβει: Μπαταρία άδεια. Μπορείτε να επαναφορτίσετε την μπαταρία τη νύχτα επίσης μέσω της υπάρχουσας υποδοχής φόρτισης (5.5x2,5) με ένα μη ρυθμιζόμενο τροφοδοτικό (12V/300mA). Προσέξτε τις υποδείξεις του τροφοδοτικού.
Η ποδιά του εξωτερικού ρολού εξέρχεται μόνο περίπου 30 cm έξω από το κιβώτιο του ρολού.	Το ελατήριο δεν ενεργοποιήθηκε ακόμα. Η ποδιά κοντράρει πάνω στους ασφαλισμένους στη ράα οδηγησης ολισθητήρες*	Τραβήξτε την ποδιά έξω από το κιβώτιο του ρολού: Η ποδιά ή η ανάρτηση του ελατηρίου ασφαλίζει στον ολισθητήρα με τον αντίστοιχο χαρακτηριστικό ήχο*. Σπρώξτε λίγο την ποδιά μέσα στο κιβώτιο του ρολού: Ο ολισθητήρας* λύνεται με τον αντίστοιχο χαρακτηριστικό ήχο από τον πείρο ασφαλίσης.
EF Το εξωτερικό ρολό δεν εξέρχεται καθόλου, κτυπά ή εξέρχεται απότομα έξω από το κιβώτιο του ρολού.	Ένα ή και τα δύο ελατήρια δεν είναι αναρτημένα. Το ελατήριο χαλάρωσε και βρίσκεται στο τέλος της ράας οδηγησης.	Με τη βοήθεια ενός κατασβιδιού ή ενός κλειδιού τύπου Άλλεν σηκώστε τον ολισθητήρα* και τραβήξτε τον μέχρι να περάσει πίσω από τον πείρο ασφαλίσης. Πιέστε τον πείρο ασφαλίσης και αναρτήστε εκεί τον ολισθητήρα*. Όταν είναι απαραίτητο αποσυναρμολογήστε τη ράα οδηγησης. Στη συνέχεια πρέπει να ενεργοποιηθεί το ελατήριο.
EF Το εξωτερικό ρολό κινείται απότομα ή δεν κατεβαίνει εντελώς κάτω ή τρίζει.	Αυξημένη τριβή	Ψεκάστε τις επιφάνειες κίνησης στα περιβλήματα και τα ελατήρια στα σημεία αλλαγής κατεύθυνσης στο τέλος των ραγών οδηγησης με σπρέι λαδιού χωρίς ρητίνες, οξέα και σιλκόνη (π.χ. WD 40).
Κατά τον ξεχωριστό προγραμματισμό περισσότερων εξωτερικών ρολών, γίνεται εκμάθηση των λάθους ρολών.	Βρίσκονται περισσότερα εξωτερικά ρολά συγχρόνως σε ομοιότητα εκμάθησης.	Αποσυνδέστε μόνο το προγραμματιζόμενο εξωτερικό ρολό περίπου για 5 δευτερόλεπτα από το ηλεκτρικό δίκτυο και συνδέστε το ξανά. Για την εκμάθηση του τηλεχειριστηρίου, ενεργήστε όπως στο προηγούμενο αναφερόμενο σημείο.

*Μαύρα πλαστικά μέρη στα ελατήρια ρολού



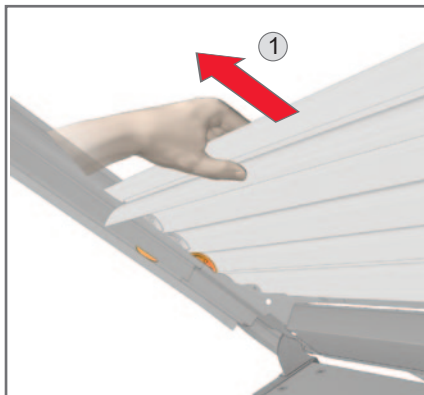
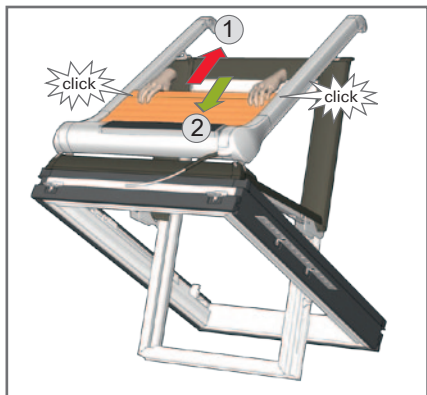

D Rollladen / Markise aktivieren

Den Rollladenpanzer/ Markisenbehang mit beiden Händen gleichmäßig aus dem Gehäuse herausziehen, bis er auf beiden Seiten mit einem „Klick“ in die Feder einrastet. Den Panzer/ Behang dann auf beiden Seiten zurückschieben, bis sich die Feder mit einem weiteren „Klick“ aus dem Arretierbolzen löst.

F Activer le volet roulant / la marquise

Sortir le tablier du volet roulant / la tenture de la marquise du boîtier régulièrement avec les deux mains jusqu'à ce qu'ils s'enclenchent dans les ressorts en émettant un « clic ». Repousser ensuite le tablier / la tenture des deux côtés jusqu'à ce que les ressorts se désolidarisent de la pièce d'arrêt en émettant un nouveau « clic ».

GB Activate roller shutter/blind

Pull the roller shutter/blind fabric out of the casing evenly with both hands until it engages in spring on both sides with a „click“. Then push back the shutter/fabric on both sides until the spring is released from the stop bolt with another „click“.

NL Rolluik / markies activeren

Het rolluikpantser/markiesdoek met beide handen gelijkmatig uit de cassette trekken tot het aan beide kanten in de veer vastklikt. Het pantser/doek vervolgens aan beide kanten terugschuiven tot de veer met nog een 'klik' loskomt uit de arrêteerpen.

E Activar la persiana arrollable / el toldo

Extraer el delantal de la persiana / la tela del toldo, tirando uniformemente con ambas manos, hasta que se encaje con un „clic“ en los resortes. A continuación empujar hacia atrás el delantal / tela por ambos lados hasta que el resorte se suelte del perno de retención con otro „clic“.

P Activar persiana/toldo

Agarre na blindagem da persiana/no painel do toldo com as duas mãos e puxe-a(o) para fora, os dois lados ao mesmo tempo, até se prender na

mola, com um clique. Em seguida, empurre a blindagem/o painel para cima, de ambos os lados, até a mola se soltar do perno de retenção, com um segundo clique.

PL Wyciągnięcie rolety / markizy

Wyciągnąć oburącz panczerz rolety / materiał markizy równomiernie z kasety, do momentu aż zatrzaśnie się on po obu stronach z wyraźnym kliknięciem na sprężynie. Następnie wsunąć z powrotem panczerz rolety / materiał markizy po obu stronach, do momentu aż sprężyna uwolni się z bolca aretującego z odgosem kliknięcia.

RUS Ввод в действие рольставней / маркизета

Обеими руками равномерно выньте шторку рольставней / маркизета из корпуса так, чтобы она с обеих сторон зафиксировалась в пружине со щелчком. Затем подайте назад шторку с обеих сторон так, чтобы пружина отсоединилась от фиксатора также со щелчком.

EST Ruloo / markiisi aktiveerimine

Tõmmake rulookardinat / markiisikardinat mõlema käega ühtlaselt korpusest välja, kuni see mõlemal küljel „klõpsatusega“ vedrusse fikseerub. Nüüd lükake kardinat mõlemal küljel tagasi, kuni vedru vabaneb edasise „klõpsatusega“ fiksaatorpoldi küljest.

LV Rullo žalūzijas / markīzes aktivizēšana

Rullo žalūzijas slēgi / markīzes audeklu ar abām rokām vienmērīgi izvelciet no korpusa, līdz tas ar klikšķi abās pusēs nofiksējas atspērē. Tad slēgi / audeklu abās pusēs atbīdīdīet atpakaļ, līdz atspere ar klikšķi atkal atbrīvojas no fiksācijas tapas.

LT Roletą / markizę aktyvuoti

Vienu metu roletę šarvą / markizių tipo užuolaidas ištraukti iš korpuso abiem rankom, kol jie abiejose pusėse spyruoklėje užsikisuos pasigirdus „spragtelėjimui“. Tada šarvus / užuolaidą traukti į abi puses, kol spyruoklė pasigirdus kitam „spragtelėjimui“ atsilaivins iš fiksatoriaus.

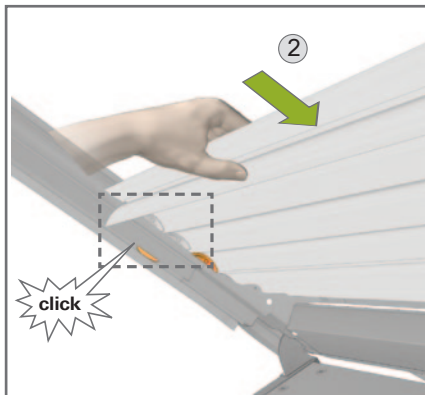

CZ

Zaktivování rolety / markýzy

Vytáhněte pancíř rolety / návěs markýzy oběma rukama rovnoměrně ze schránky, až s hlasitým cvaknutím zaskočí do pružiny. Pancíř / návěs potom na obou stranách posuňte zpět, až se pružina s dalším cvaknutím uvolní z aretačního čepu.

SK

Aktivácia žalúzií / markýzy

Oboma rukami rovnomerne vytiahnite pancier žalúzií alebo textíliu markýzy z krytu, až kým kliknutím nezapadne do pružiny na oboch stranách. Pancier alebo záves potom zasuňte po oboch stranách späť, až kým sa pružina ďalším kliknutím nevysunie z aretačného čapu.

H

A redőnyt / napellenzőt aktiválása

A redőnyt / napellenzőt két kézzel egyenletesen kihúzzuk a házból, amíg egy „kattanással” mind a két oldalon be nem ugrik a rugóba. Ekkor mindkét oldalon visszatoljuk a redőnyt / napellenzőt, amíg a rugó újabb „kattanással” ki nem oldódik a csapszegből.

SLO

Aktiviranje rolete / žaluzije

Oklop rolete / obešalo žaluzije z obema rokama enakomerno izvleči iz ohišja, dokler s slišnim „klikom” ne zaskoči v vzmeti. Oklop/ obešalo potem na obeh straneh potisniti nazaj, dokler se z dodatnim slišnim „klikom” vzmet ne sprostí iz zaskočnega čepa.

I

Attivazione delle tapparelle / marquise

Estrarre la corazza della tapparella / marquise con ambedue le mani uniformemente dall'alloggiamento, finché scatta in posizione con un sensibile „clic” nella molla 2) in ambedue i lati. Spingere indietro la corazza della tapparella / tendaggio in ambedue i lati, finché la molla si disinnesta con un'ulteriore sensibile „clic” dal perno di bloccaggio.

HR

Aktiviranje rolete / tende

Oklop rolete / tkaninu tende s obje ruke povucite ravnomjerno iz kućišta na van dok se ne uglati na obje strane u oprugu tako da se čuje „klik”. Oklop / tkaninu onda gurnite natrag na obje strane dok se opruga opusti iz klina za učvršćenje tako da se čuje još jedan „klik”.

BIH

RO

Activarea ruloului / marchizei

Trageți afară din carcasă armătura ruloului/ draperia marchizei cu ambele mâini, uniform, până când se fixează în ambele părți cu un „clic” în arcuți. Armătura/ draperia se poate împinge pe ambele părți înapoi, până când arcurile se desfac cu un nou „clic” din bolțul de blocare.

GR

Ενεργοποίηση ρολού / μαρκίζας

Τραβήξτε την ποδιά του ρολού/ της μαρκίζας με τα δύο χέρια ομοιόμορφα έξω από το κέλυφος, ώσπου να ασφαλίσει και στις δύο πλευρές με ένα „κλικ” στο ελατήριο. Μετά στρώστε πίσω την ποδιά και στις δύο πλευρές, ώσπου να ελευθερωθεί το ελατήριο με ένα ακόμα „κλικ” από τον πείρο ασφάλισης.

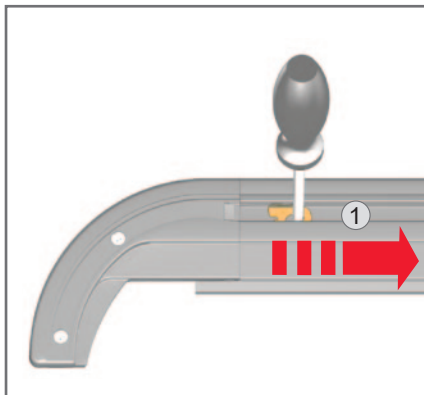
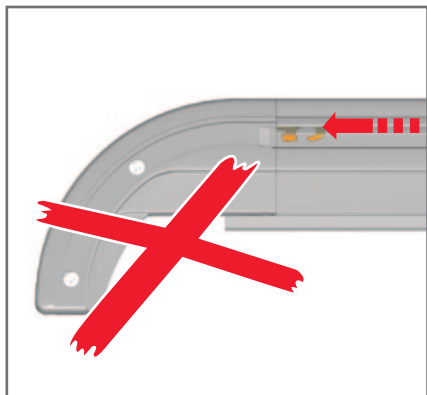

- D Federn spannen**
Das Gleitstück mit Hilfe eines Schraubendrehers aufnehmen und bis hinter Arretierbolzen schieben. Dann Arretierbolzen drücken und Gleitstück einhängen.
- F Tension des ressorts**
Saisir la pièce coulissante avec un tournevis et la pousser jusqu'à l'arrière de la pièce d'arrêt. Enfoncer alors la pièce d'arrêt et suspendre la pièce coulissante.
- GB Tension springs**
Pick up slider using a screwdriver and slide up behind stop bolt. Then press stop bolt and hook in slider.
- NL Veren spannen**
Het glijstuk met behulp van een schroevendraaier opnemen en tot achter de arrêteerpen schuiven. Vervolgens de arrêteerpen indrukken en het glijstuk inhaken.
- E Tensar los resortes**
Tomar la pieza deslizante con la ayuda de un destornillador y empujarla hasta detrás del perno de retención. A continuación, presionar el perno de retención y enganchar la pieza deslizante.
- P Tensionar as molas**
Puxe a corredeira com ajuda de uma chave de fendas e empurre o perno de retenção até ao fundo. Depois, prima o perno de retenção e enganche a corredeira.
- PL Napinanie sprężyn**
Chwycić element ślizgowy za pomocą wkrętaka i przesuwać go za bolec aretujący. Potem nacisnąć bolec aretujący i zaczepić element ślizgowy.
- RUS Натяжение пружин**
Подцепите ползун отверткой и отодвиньте назад до фиксатора. Затем нажмите на фиксатор и зацепите за него ползун.
- UA**

- EST Vedrude pingutamine**
Haarake kruvikeerajaga liigedetaili kinni ja lükake fiksaatorpoldi taha. Siis suruge fiksaatorpolti ja kinnitage liigedetail.
- LV Atsperu spriegošana**
Satveriet slidošo detaļu ar skrūvgrieža palīdzību un aizbidiet aiz fiksācijas tapas. Tad nospiediet fiksācijas tapu un iekabiniet slidošo detaļu.
- LT Spyruokles įtempiti**
Atsuktuvu paimti slankiklį ir stumti už fiksaatoriaus. Tada fiksaatorių spausti ir užkabinti slankiklį.
- CZ Napínání pružin**
Kluzný element pomocí šroubováku odejměte a posuňte až za aretační čep. Pak stiskněte aretační čep a zavěste na něj kluzný element.
- SK Napnutie pružín**
Pomocou skrutkovača uchopíte klznú časť a potiahnite ju až za aretačný čap. Aretačný čap zatlačte a zaveste naň klznú časť.
- H Rugók megfeszítése**
A csúszóelemet csavarhúzó segítségével felemeljük, és a rögzítő csapszeg mögé toljuk. Ezután lenyomjuk a csapszeget, és beakaszthatjuk a csúszóelemet.
- SLO Napenjanje vzmeti**
Drsnik s pomočjo izvijača potisniti preko zaskočnega čepa. Potem zaskočni čep pritisniti in pritrđiti drsnik.
- I Tensionamento delle molle**
Supportare l'elemento scorrevole con l'ausilio di un cacciavite e spingerlo fino alla parte dietro il perno di bloccaggio. Premere successivamente il perno di bloccaggio e fissare l'elemento scorrevole.
- HR Napinjanje opruga**
Prihvatite klizač pomoću izvijača i gurnite do iza klina za učvršćenje. Pritisnite klin za učvršćenje i zakvačite klizač.
- BIH**

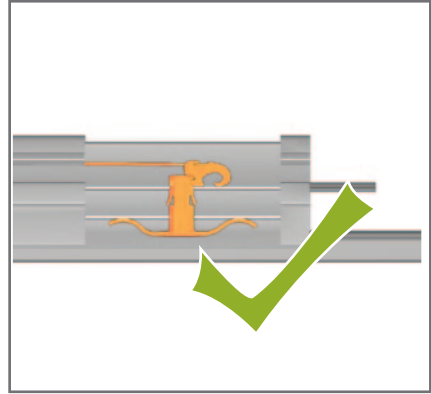
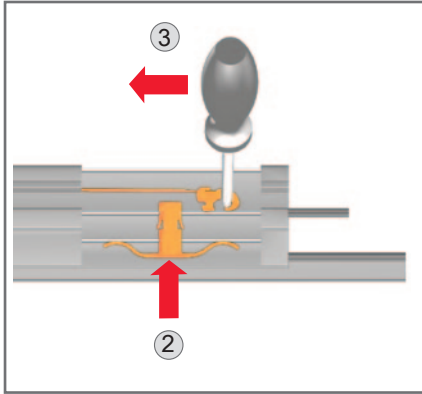

(RO)

Tensionarea arcurilor

Scoateți piesa de glisare cu ajutorul unei șurubelnițe și împingeți până după bolțul de blocare. Apoi apăsați bolțul de blocare și agățați piesa de glisare.

(GR)

Τέντωμα του ελατηρίου

Σηκώστε τον ολισθητήρα με τη βοήθεια ενός κατασβιδιού και στρώξτε τον μέχρι πίσω από τον πείρο ασφάλισης. Μετά πιέστε τον πείρο ασφάλισης και αναρτήστε τον ολισθητήρα.



Konformitätserklärung



Déclaration de conformité



Laut der Richtlinie des Rates 2006/95/EWG erklären wir, die

Roto Frank Bauelemente GmbH
Wilhelm-Frankstraße 38-40
97980 Bad Mergentheim

Deutschland

dass die Geräte

- Roto Außenrollladen ZRO E, EF, SF
- Roto Außenmarkise ZMA E, EF, SF

bei bestimmungsgemäßer Verwendung den grundlegenden Anforderungen folgender EG-Richtlinien und harmonisierten Normen gerecht werden:

- Maschinenrichtlinie 2006/42/EWG
- EMV- Richtlinie 2004/108/EWG
- Niederspannungsrichtlinie 2006/95/EWG
- R&TTE- Richtlinie 1999/E/CEE (nur EF und SF)
- Richtlinie über Bauprodukte 89/106/EWG

Roto Außenrollladen ZRO E, EF, SF

- DIN EN 13659 Windklasse: 5

Roto Außenmarkise ZMA E, EF, SF

- DIN EN 13561

Die oben genannten Geräte müssen nach erfolgter Montage als Maschine betrachtet werden, die erst dann in Betrieb genommen werden darf, wenn die Montage gemäß der geltenden Vorschriften erfolgte.

Das Gesamtsystem (Wohndachfenster und Beschattung) wird dann den wesentlichen Anforderungen der Richtlinie des Rates 2006/42/EWG, 2004/108/EWG, 2006/95/EWG, 1999/E/CEE, 89/106/EWG gerecht.

Bad Mergentheim, den 17. 12. 2010

Hannes Katzschner
Geschäftsleitung

Conformément à la directive du Conseil 2006/95/CEE

nous déclarons,

Roto Frank Bauelemente GmbH
Wilhelm-Frankstraße 38-40
D-97980 Bad Mergentheim

Allemagne

que les appareils

- volet roulant extérieur Roto ZRO E, EF, SF
- marquise extérieure Roto ZRO E, EF, SF

satisfont, lorsqu'ils sont utilisés de manière conforme, aux exigences fondamentales des directives et normes harmonisées CE suivantes :

- Directive Machines 2006/42/CEE
- Directive CEM 2004/108/CEE
- Directive sur la basse tension 2006/95/CEE
- Directive R&TTE 1999/E/CEE (uniquement EF et SF)
- Directive relative aux produits de construction 89/106/CEE

Volet roulant extérieur Roto ZRO E, EF, SF

- DIN EN 13659 Classe de vent : 5

Marquise extérieure Roto ZRO E, EF, SF

- DIN EN 13561

Quand ils sont montés, les appareils mentionnés ci-dessus doivent être considérés comme étant des machines qui ne doivent être mises en service que lorsque le montage a été effectué conformément aux règlements en vigueur.

Le système complet (fenêtre de toit et rideau) satisfait alors aux exigences essentielles de la directive du Conseil 2006/42/CEE, 2004/108/CEE, 2006/95/CEE, 1999/E/CEE, 89/106/CEE.

Bad Mergentheim, le 17. 12. 2010

Hannes Katzschner
Direction



Declaration of conformity



Conformiteitsverklaring



In accordance with the council directive 2006/95/EEC

we,

**Roto Frank Bauelemente GmbH
Wilhelm-Frankstraße 38-40
97980 Bad Mergentheim
Germany**

herewith declare that the devices

- Roto External Roller Shutter ZRO E, EF, SF
- Roto External Blind ZMA E, EF, SF

comply with the basic requirements defined in the following EC directives and harmonised standards, when used properly:

- Machinery Directive 2006/42/EEC
- EMC Directive 2004/108/EEC
- Low Voltage Directive 2006/95/EEC
- R&TTE Directive 1999/E/EEC (EF and SF only)
- Building Products Directive 89/106/EEC

Roto External Roller Shutter ZRO E, EF, SF

- DIN EN 13659 Wind Class: 5

Roto External Blind ZMA E, EF, SF

- DIN EN 13561

After they have been installed, the devices listed above must be considered as machines, which may be put into operation only if they have been installed in accordance with the applicable regulations.

The entire system (roof window and shades) then complies with the essential requirements of the council directives 2006/42/EEC, 2004/108/EEC, 2006/95/EEC, 1999/E/EEC, 89/106/EEC.

Bad Mergentheim, 17. 12. 2010

Hannes Katzschner
The Management

Volgens de richtlijn van de Raad 2006/95/EEG verklaren wij,

**Roto Frank Bauelemente GmbH
Wilhelm-Frankstraße 38-40
97980 Bad Mergentheim
Duitsland,**

dat de apparaten

- Roto rolluik ZRO E, EF, SF
- Roto markies ZMA E, EF, SF

bij gebruik volgens de voorschriften voldoen aan de fundamentele eisen die zijn vastgelegd in de volgende EG-richtlijnen en geharmoniseerde normen:

- Machineryrichtlijn 2006/42EEG
- EMC-richtlijn 2004/108/EEG
- Laagspanningsrichtlijn 2006/95/EEG
- R&TTE-richtlijn 1999/E/EEG (alleen EF en SF)
- Richtlijn bouwproducten 89/106/EEG

Roto rolluik ZRO E, EF, SF

- DIN EN 13659 windklasse: 5

Roto markies ZMA E, EF, SF

- DIN EN 13561

De hiervoor genoemde apparaten moeten na montage worden beschouwd als machine, die pas in gebruik mag worden genomen als de montage is uitgevoerd volgens de geldende voorschriften.

Het gehele systeem (dakraam en zonwering) voldoet dan aan de richtlijnen van de Raad 2006/42/EEG, 2004/108/EEG, 2006/95/EEG, 1999/E/EEG, 89/106/EEG.

Bad Mergentheim, 17. 12. 2010

Hannes Katzschner
Directie

E

Declaración de conformidad

Conforme a la directiva del consejo 2006/95/CEE declaramos

Roto Frank Bauelemente GmbH
Wilhelm-Frankstraße 38-40
97980 Bad Mergentheim

ALEMANIA

que los aparatos

- Persianas arrollables exteriores Roto ZRO E, EF, SF

- Toldos exteriores Roto ZMA E, EF, SF

bajo una utilización conforme a lo prescrito cumplen las exigencias básicas de las siguientes directivas CE y normas armonizadas:

- Directiva de maquinaria 2006/42/EWG
- Directiva sobre compatibilidad electromagnética 2004/108/CEE
- Directiva sobre baja tensión 2006/95/CEE
- Directiva R&TTE 1999/E/CEE (solamente EF y SF)
- Directiva sobre productos de construcción 89/106/CEE

Persianas arrollables exteriores Roto ZRO E, EF, SF

- DIN EN 13659 Clase de viento: 5

Toldos exteriores Roto ZMA E, EF, SF

- DIN EN 13561

Los aparatos arriba mencionados deben considerarse como una máquina una vez realizado el montaje, la cual puede colocarse en servicio cuando el montaje se ha ejecutado conforme a las prescripciones vigentes.

El sistema completo (ventana de tejado y cubierta) cumple las exigencias más importantes de la directiva del consejo 2006/42/CEE, 2004/108/CEE, 2006/95/CEE, 1999/E/CEE, 89/106/CEE.

Bad Mergentheim, 17.12.2010

Hannes Katschnner
Gerencia

P

Declaração de Conformidade

Segundo a Directiva do Conselho 2006/95/CEE a

Roto Frank Bauelemente GmbH
Wilhelm-Frankstraße 38-40
97980 Bad Mergentheim
Alemanha

declara que os aparelhos

- Persianas exteriores ZRO E, EF, SF da Roto
- Toldo exterior ZMA E, EF, SF da Roto

quando utilizados de forma adequada, estão de acordo com as exigências básicas formuladas nas seguintes directivas da CE e normas harmonizadas:

- Directiva Máquinas 2006/42/CEE
- Directiva CEM 2004/108/CE
- Directiva Baixa Tensão 2006/95/CEE
- Directiva R&TTE 1999/E/CEE (apenas EF e SF)
- Directiva relativa aos produtos de construção 89/106/CEE

Persiana exterior ZRO E, EF, SF da Roto

- DIN EN 13659 Classe de vento: 5

Toldo exterior ZMA E, EF, SF da Roto

- DIN EN 13561

Após a montagem, os aparelhos supramencionados têm de ser considerados como máquinas que só podem ser colocadas em funcionamento se a montagem tiver sido realizada em conformidade com os regulamentos aplicáveis.

O sistema completo (janela de sótão e persianas/toldos) estará assim de acordo com os requisitos básicos das Directivas do Conselho 2006/42/CEE, 2004/108/CEE, 2006/95/CEE, 1999/E/CEE e 89/106/CEE.

Bad Mergentheim, 17 de Dezembro de 2010

Hannes Katschnner
Direcção



PL

Deklaracja zgodności



Zgodnie z Dyrektywą Rady 2006/95/EWG
Niniejszym oświadczamy

Roto Frank Bauelemente GmbH
Wilhelm-Frankstraße 38-40
97980 Bad Mergentheim

Niemcy

że wyroby

- roleta zewnętrzna ZRO E, EF, SF firmy Roto
 - markiza zewnętrzna ZMA E, EF, SF firmy Roto
- pod warunkiem zgodnego z przeznaczeniem zastosowania, odpowiadają podstawowym wymaganiom następujących dyrektyw WE i norm zharmonizowanych:
- dyrektywa maszynowa 2006/42/EWG
 - dyrektywa o kompatybilności elektromagnetycznej 2004/108/EWG
 - dyrektywa niskonapięciowa 2006/95/EWG
 - dyrektywa w sprawie urządzeń radiowych i końcowych urządzeń telekomunikacyjnych oraz wzajemnego uznawania ich zgodności 1999/E/EWG (tylko EF i SF)
 - dyrektywa o wyrobach budowlanych 89/106/EWG

Roleta zewnętrzna ZRO E, EF, SF firmy Roto

- DIN EN 13659 klasa odporności na wiatr: 5

Markiza zewnętrzna ZMA E, EF, SF firmy Roto

- DIN EN 13561

Wymienione wyżej wyroby należy po ukończeniu montażu traktować jako maszynę, którą wolno uruchomić tylko pod warunkiem, że montaż został wykonany zgodnie z obowiązującymi przepisami.

Cały system (okna dachowe do budynków mieszkalnych i osłony przeciwsloneczne) odpowiada wówczas podstawowym wymaganiom dyrektyw Rady: 2006/42/EWG, 2004/108/EWG, 2006/95/EWG, 1999/E/EWG, 89/106/EWG.

Bad Mergentheim, dn. 17.12.2010

Hannes Katzschner
Dyrekcja firmy

RUS

Сертификат соответствия



UA

Согласно Директиве Совета 2006/95/EWG
мы, фирма

Roto Frank Bauelemente GmbH
Wilhelm-Frankstraße 38-40
97980 Bad Mergentheim

Германия

заявляем, что

- наружные рольставни Roto ZRO E, EF, SF
 - наружный маркизет Roto ZMA E, EF, SF
- при использовании по назначению отвечают основным требованиям следующих Директив Евросоюза и согласованных норм:
- Директива по машинам 2006/42/EWG
 - Директива по электромагнитной совместимости 2004/108/EWG
 - Директива по низким напряжениям 2006/95/EWG
 - Директива R&TTE 1999/E/EWG (только EF и SF)
 - Директива по строительным изделиям 89/106/EWG

наружные рольставни Roto ZRO E, EF, SF

- DIN EN 13659, класс ветровой нагрузки: 5

наружный маркизет Roto ZMA E, EF, SF

- DIN EN 13561

Вышеуказанные приборы после успешного монтажа должны рассматриваться как машина, которую разрешается вводить в действие только при условии, если монтаж выполнен в соответствии с действующими предписаниями.

В этом случае система в целом (мансардное окно и затенение) отвечает основным требованиям Директивы Совета 2006/42/EWG, 2004/108/EWG, 2006/95/EWG, 1999/E/EWG, 89/106/EWG.

Бад Мергентхайм, 17.12.2010 г.

Hannes Katzschner
дирекция



Vastavusdeklaratsioon

Nõukogu direktiivi 2006/95/EMÜ alusel
deklareerime meie,

Roto Frank Bauelemente GmbH
Wilhelm-Frankstraße 38-40
97980 Bad Mergentheim

Saksamaa

et seadmed

- Roto välisrullo ZRO E, EF, SF
- Roto välismarkiis ZMA E, EF, SF

vastavad sihtotstarbekohasel kasutamisel
järgmiste EÜ direktiivide ja harmoniseeritud
normidega kindlaksmääratud põhilistele
nõuetele:

- Masinate direktiiv 2006/42/EMÜ
- EMC direktiiv 2004/108/EMÜ
- Madalpingedirektiiv 2006/95/EMÜ
- R&TTE direktiiv 1999/E/EMÜ
(ainult EF ja SF)
- Ehitustoodete direktiiv 89/106/EMÜ

Roto välisrullo ZRO E, EF, SF

- DIN EN 13659 tuuleklass: 5

Roto välismarkiis ZMA E, EF, SF

- DIN EN 13561

Ülalnimetatud seadmeid tuleb pärast montaaži
läbiviimist vaadelda masinatena, mida tohib
käiku võtta alles siis, kui montaaž teostati
vastavalt kehtivatele eeskirjadele.

Terviküsteem (katuseaken ja varjestus) vastab
Nõukogu direktiividega 2006/42/EMÜ,
2004/108/EMÜ, 2006/95/EMÜ, 1999/E/EMÜ,
89/106/EMÜ kindlaksmääratud olulistele
nõuetele.

Bad Mergentheim, 17.12.2010

Hannes Katzschner
Ettevõtte juhatus



Atbilstības deklarācija



Saskaņā ar Eiropas Padomes direktīvu 2006/95/
EEK

mēs,

Roto Frank Bauelemente GmbH
Wilhelm-Frankstraße 38-40
97980 Bad Mergentheim

Vācija

aplīcinām, ka ierīces

- Roto ārējās rullo žalūzijas ZRO E, EF, SF
- Roto ārējās markīzes ZMA E, EF, SF

lietojot tās saskaņā ar noteikumiem, atbilst šādu
EK direktīvu un saskaņoto standartu pamata
prasībām:

- Mašīnu direktīva 2006/42/EEK
- Elektromagnētiskās saderības (EMC)
direktīva 2004/108/EEK
- Zemsprieguma direktīva 2006/95/EEK
- Direktīva par radioierīcēm un elektrosakaru
raidītāji ierīcēm un to atbilstības savstarpējo
atzišanu (R&TTE) 1999/E/EEK (tikai EF un SF)
- Būvizrādājumu direktīva 89/106/EEK

Roto ārējās rullo žalūzijas ZRO E, EF, SF

- DIN EN 13659 Vēja slodzes izturības klase: 5

Roto ārējās markīzes ZMA E, EF, SF

- DIN EN 13561

Augstāk minētās ierīces pēc veiktās montāžas
uzskatāmas par iekārtu, kuras ekspluatāciju
drīkst uzsākt tikai tad, ja montāža ir veikta
saskaņā ar spēkā esošajiem noteikumiem.

Tādā gadījumā kopējā sistēma (jumta logs un
aizvīrtņi) atbilst Eiropas Padomes direktīvu
2006/42/EEK, 2004/108/EEK, 2006/95/EEK,
1999/E/EEK, 89/106/EEK būtiskākajām
prasībām.

Bad Mergentheim, 17.12.2010.

Hannes Katzschner
Vadītājs



Atitikties pažymėjimas



Prohlášení o shodě



Pagal Tarybos direktyvą 2006/95/EEB pareiškiame, kad

**Roto Frank Bauelemente GmbH
Wilhelm-Frankstraße 38-40
97980 Bad Mergentheim**

Vokietija

prietaisai

- Roto išoriniai roletai ZRO E, EF, SF
- Roto išorinės markizės ZRO E, EF, SF

juos tinkamai naudojant, atitinka pagrindinius tokių EB direktyvų ir harmonizuotų normų reikalavimus:

- Direktyvą 2006/42/EEB dėl mašinų
- Elektromagnetinio suderinamumo direktyvą 2004/108/EEB
- Žemos įtampos direktyvą 2006/95/EEB
- Radijo įrenginių ir telekomunikacijų galinių įrenginių direktyvą 1999/E/EEB (tik EF ir SF)
- Direktyvą dėl statybos produktų 89/106/EEB

Roto išoriniai roletai ZRO E, EF, SF

- DIN EN 13659 vėjo klasifikavimas: 5

Roto išorinės markizės ZRO E, EF, SF

- DIN EN 13561

Įmontavus aukščiau pateiktus įrenginius, juos būtina laikyti tokiais prietaisais, kuriuos galima pradėti naudoti tik tuomet, jei jų montavimas buvo atliktas pagal galiojančius reikalavimus.

Tik tada bendra sistema (stoglangiai ir saulės apsauga) atitiks esminius Tarybos direktyvų 2006/42/EEB, 2004/108/EEB, 2006/95/EEB, 1999/E/EEB, 89/106/EEB reikalavimus.

Bad Mergentheim, 2010 12 17

Hannes Katzschner
Įmonės vadovybė

Podle směrnice Rady 2006/95/EHS

Tímto my,

**Roto Frank Bauelemente GmbH
Wilhelm-Frankstraße 38-40
97980 Bad Mergentheim**

Německo,

prohlašujeme,

že zařízení

- Roto vnější roleta ZRO E, EF, SF
- Roto vnější markýza ZRO E, EF, SF

při použití ke stanovenému účelu vyhovují základním požadavkům následujících směrnic ES a harmonizovaným norem:

- Směrnice o strojích 2006/42/EHS
- Směrnice 2004/108/EHS týkající se elektromagnetické kompatibility
- Směrnice 2006/95/EHS o bezpečnosti elektrických zařízení nízkého napětí
- R&TTE Směrnice 1999/E/EHS (jen EF a SF)
- Směrnice 89/106/EHS o stavebních výrobcích

Roto vnější rolety ZRO E, EF, SF

- DIN EN 13659 třída větru: 5

Roto vnější markýza ZRO E, EF, SF

- DIN EN 13561

Výše uvedená zařízení se musí po vykonané montáži považovat za stroj, který lze teprve tehdy uvést do provozu, byla-li montáž vykonána podle platných předpisů.

Celkový systém (střešní okno a zastínění) pak vyhovuje základním požadavkům směrnice Rady 2006/42/EHS, 2004/108/EHS 2006/95/EHS, 1999/E/EHS, 89/106/EHS.

Bad Mergentheim, 17.12.10

Hannes Katzschner
Vedení obchodu



Vyhlasenie o zhode

Podľa smernice Rady 2006/95/EHS
vyhlasuje

Roto Frank Bauelemente GmbH
Wilhelm-Frankstraße 38-40
97980 Bad Mergentheim

Nemecko,

že zariadenia

- vonkajšie žalúzie Roto ZRO E, EF, SF
- vonkajšia markíza Roto ZMA E, EF, SF

sú pri správnom používaní v zhode so základnými požiadavkami stanovenými v nasledujúcich smerniciach ES a harmonizovaných normách:

- Smernica o strojoch 2006/42/EHS
- Smernica o elektromagnetickej kompatibilite (EMC) 2004/108/EHS
- Smernica o nízkonapäťových zariadeniach 2006/95/EHS
- Smernica R&TTE 1999/E/EHS (len EF a SF)
- Smernica o stavebných výrobkoch 89/106/EHS

vonkajšie žalúzie Roto ZRO E, EF, SF

- Trieda vetra DIN EN 13659: 5

vonkajšia markíza Roto ZMA E, EF, SF

- DIN EN 13561

Vyššie uvedené zariadenia sa musia po úspešnej montáži považovať za stroje, ktoré je možné uviesť do prevádzky až vtedy, keď bola montáž vykonaná podľa platných predpisov.

Celý systém (strešné okná a zatienie) je potom v zhode s najdôležitejšími požiadavkami Smernice Rady 2006/42/EHS, 2004/108/EHS, 2006/95/EHS, 1999/E/EHS, 89/106/EHS.

Bad Mergentheim, dňa 17.12.2010

Hannes Katschnner
Vedenie podniku



Megfelelőségi nyilatkozat



A Tanács 2006/95/EGK irányelve szerint kijelenti a

Roto Frank Bauelemente GmbH
Wilhelm-Frankstraße 38-40
D-97980 Bad Mergentheim

Németország

hogya

- Roto ZRO E, EF, SF külső redőny
- Roto ZMA E, EF, SF külső napellenző

készülékek rendeltetésszerű használat esetén megfelelnek a következő EK-irányelvben és harmonizált szabványokban rögzített alapvető követelményeknek:

- a gépekről szóló 2006/42/EGK irányelv
- a 2004/108/EGK EMC-irányelv
- a 2006/95/EGK irányelv a kisfeszültségű elektromos berendezésekről
- az 1999/E/EGK R&TTE-irányelv (csak EF és SF)
- a 89/106/EGK irányelv az építési termékek megfelelőségéről

Roto ZRO E, EF, SF külső redőny

- DIN EN 13659 szélállóági osztály: 5

Roto ZMA E, EF, SF külső napellenző

- DIN EN 13561

A fent megnevezett készülékeket összeszerelés után gépnek kell tekinteni, melyet csak akkor szabad üzembe helyezni, ha a szerelés az érvényes előírásoknak megfelelően történt.

A teljes rendszer (tetőtéri ablak és árnyékolás) ekkor megfelel a Tanács 2006/42/EGK, 2004/108/EGK, 2006/95/EGK, 1999/5/EGK és 89/106/EGK irányelveiben foglalt lényeges követelményeknek.

Bad Mergentheim, 2010. december 17.

Hannes Katschnner
ügyvezetőség

SLO

Izjava o skladnosti

V skladu s smernico sveta 2006/95/EWG

S to izjavo mi, podjetje,

Roto Frank Bauelemente GmbH

Wilhelm-Frankstraße 38-40

97980 Bad Mergentheim

Nemčiji

da aparati

- Roto zunanje rolete ZRO E, EF, SF
- Roto zunanje žaluzije ZMA E, EF, SF

pri ustrezni namenski uporabi v skladu z osnovnimi zahtevami sledečih EG-smernic in harmoniziranimi standardi:

- Strojniške smernice 2006/42/EWG
- EMZ- smernica 2004/108/EWG
- Smernice za nizko napetost 2006/95/EWG
- R&TTE- smernice 1999/E/EWG (le EF in SF)
- Smernica za gradbene proizvode 89/106/EWG

Roto zunanja roleta ZRO E, EF, SF

- DIN EN 13659 razred vetra: 5

Roto zunanja žaluzija ZMA E, EF, SF

- DIN EN 13561

Zgoraj omenjeni aparati se smatrajo po izvedeni montaži za stroj, ki se lahko spusti v obratovanje le, če je bila montaža izvedena po veljavnih predpisih.

Celoten sistem (strešna okna in osenčenje) ustreza potem bistvenim zahtevam smernic sveta 2006/42/EWG, 2004/108/EWG, 2006/95/EWG, 1999/E/EWG, 89/106/EWG.

Bad Mergentheim, dne 17.12.2010

Hannes Katschner
Vodstvo podjetja

I

Dichiarazione di conformità

Secondo la Direttiva del Consiglio 2006/95/CEE

Con la presente noi, della ditta

Roto Frank Bauelemente GmbH

Wilhelm-Frankstraße 38-40

97980 Bad Mergentheim

Germania

dichiariamo che gli apparecchi

- Tapparelle esterne Roto ZRO E, EF, SF
- Marquise esterne Roto ZMA E, EF, SF

in un impiego appropriato soddisfano i requisiti fondamentali definiti nelle seguenti direttive CE e norme armonizzate:

- direttiva macchine 2006/42/CEE
- direttiva EMC 2004/108/CEE
- direttiva basse tensioni 2006/95/CEE
- direttiva R&TTE 1999/E/CEE (solo EF e SF)
- direttiva sui prodotti da costruzione 89/106/CEE

Tapparelle esterne Roto ZRO E, EF, SF

- DIN EN 13659 Classe vento: 5

Marquise esterne Roto ZMA E, EF, SF

- DIN EN 13561

A montaggio avvenuto gli apparecchi summenzionati devono essere considerati macchina, che può essere messa in funzione solo quando il montaggio è stato eseguito secondo le disposizioni vigenti.

L'intero sistema (finestra della mansarda e tende) soddisfa i requisiti fondamentali della Direttiva del Consiglio 2006/42/CEE, 2004/108/CEE, 2006/95/CEE, 1999/E/CEE, 89/106/CEE.

Bad Mergentheim, li 17.12.10

Hannes Katschner
Amministrazione



Izjava o sukladnosti

Prema smjernici savjeta 2006/95/EWG mi izjavljujemo,

**Roto Frank Bauelemente GmbH
Wilhelm-Frankstraße 38-40
97980 Bad Mergentheim**

SR Njemačka

da uređaji

- Roto vanjska roleta ZRO E, EF, SF
- Roto vanjska tenda ZMA E, EF, SF

kod namjenskog postupanja ispunjavaju bitne zahtjeve slijedećih smjernica EZ (Europske zajednice) i harmoniziranih normi:

- Smjernica za strojeve 2006/42/EWG
- Smjernica EMV (smjernica o elektromagnetskoj snošljivosti 2004/108/EWG
- Niskonaponska smjernica 2006/95/EWG
- R&TTE- smjernica 1999/E/EWG (samo EF i SF)
- Smjernica za građevinske proizvode 89/106/EWG

Roto vanjska roleta ZRO E, EF, SF

- DIN EN 13659 klasa de vjetra: 5

Roto vanjska tenda ZMA E, EF, SF

- DIN EN 13561

Naredno navedene uređaje treba nakon provedene montaže smatrati strojem, koji je dopušteno staviti u pogon nakon što je montaža provedena prema važećim propisima.

Ukupni sustav (stambeni krovni prozor i sjenilo) tada ispunjava bitne zahtjeve smjernice savjeta 2006/42/EWG, 2004/108/EWG, 2006/95/EWG, 1999/E/EWG, 89/106/EWG.

Bad Mergentheim, dana 17.12.2010

Hannes Katzschner
Rukovodstvo



Declarația de conformitate



Conform Directivei Consiliului 2006/95/CEE noi, societatea

**Roto Frank Bauelemente GmbH
Wilhelm-Frankstraße 38-40
97980 Bad Mergentheim**

Germania

declarăm că aparatele

- Roto Rulouri de exterior ZRO E, EF, SF
- Roto Marchize de exterior ZRO E, EF, SF

în cazul utilizării conform destinației lor, corespund cerințelor de bază ale Directivelor CE de mai jos și ale normelor armonizate:

- Directiva 2006/42/CEE privind mașinile
- Directiva CE 2004/108/CEE
- Directiva 2006/95/CEE privind tensiunea joasă
- Directiva R&TTE 1999/E/CEE (doar EF și SF)
- Directiva 89/106/CEE privind produsele pentru construcții

Roto Rulouri de exterior ZRO E, EF, SF

- DIN EN 13659 Clasa de rezistență la vânt: 5

Roto Marchize de exterior ZMA E, EF, SF

- DIN EN 13561

După realizarea montajului, aparatele mai sus menționate vor fi considerate mașini, care vor putea fi puse în funcțiune abia după ce montajul lor s-a efectuat conform prevederilor în vigoare.

Întregul sistem (lucarna și umbrirea) va corespunde atunci cerințelor esențiale ale Directivei Consiliului 2006/42/CEE, 2004/108/CEE, 2006/95/CEE, 1999/E/CEE, 89/106/CEE.

Bad Mergentheim, la data de 17.12.2010

Hannes Katzschner
Conducerea societății



Δήλωση πιστότητας



Σύμφωνα με την οδηγία του Συμβουλίου
2006/95/ΕΕΚ

δηλώνουμε εμείς, η εταιρεία

Roto Frank Bauelemente GmbH

Wilhelm-Frankstraße 38-40

97980 Bad Mergentheim

Γερμανία

ότι οι συσκευές

- Εξωτερικό ρολό Roto ZRO E, EF, SF
- Εξωτερική μαρκίζα Roto ZMA E, EF, SF

σε περίπτωση χρήσης σύμφωνα με το σκοπό
προορισμού ανταποκρίνονται στις βασικές
απαιτήσεις των οδηγιών της ΕΚ και των
εναρμονισμένων προτύπων:

- Οδηγία περί μηχανών 2006/42/ΕΟΚ
- Οδηγία περί ηλεκτρομαγνητικής
συμβατότητας (ΗΜΣ) 2004/108/ΕΟΚ
- Οδηγία περί χαμηλής τάσης 2006/95/ΕΟΚ
- Οδηγία R&TTE 1999/Ε/ΕΟΚ (μόνο EF και SF)
- Οδηγία περί οικοδομικών προϊόντων
89/106/ΕΟΚ

Εξωτερικό ρολό Roto ZRO E, EF, SF

- DIN EN 13659 Κατηγορία αντοχής σε
άνεμο: 5

Εξωτερική μαρκίζα Roto ZMA E, EF, SF

- DIN EN 13561

Οι πιο πάνω αναφερόμενες συσκευές μετά την
ολοκλήρωση της συναρμολόγησης πρέπει να
θεωρούνται ως μηχανές, οι οποίες επιτρέπεται να
τεθούν σε λειτουργία μόνο, όταν η
συναρμολόγηση πραγματοποιήθηκε σύμφωνα
με τις ισχύουσες διατάξεις.

Το συνολικό σύστημα (παράθυρο στέγης και
σύστημα σκίασης) πληροί μετά τις σημαντικές
απαιτήσεις των οδηγιών του Συμβουλίου
2006/42/ΕΟΚ, 2004/108/ΕΟΚ, 2006/95/ΕΟΚ,
1999/Ε/ΕΟΚ, 89/106/ΕΟΚ.

Bad Mergentheim, στις 17.12.2010

Hannes Katschner
Διεύθυνση Επιχείρησης



0° C

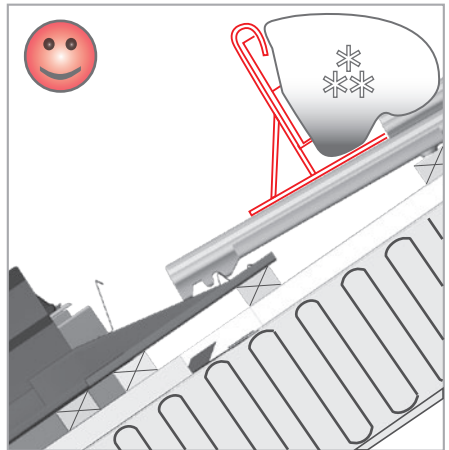
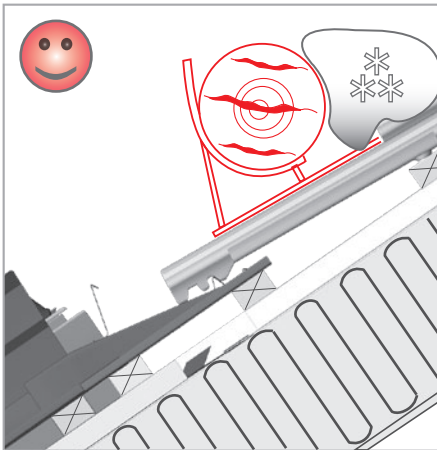
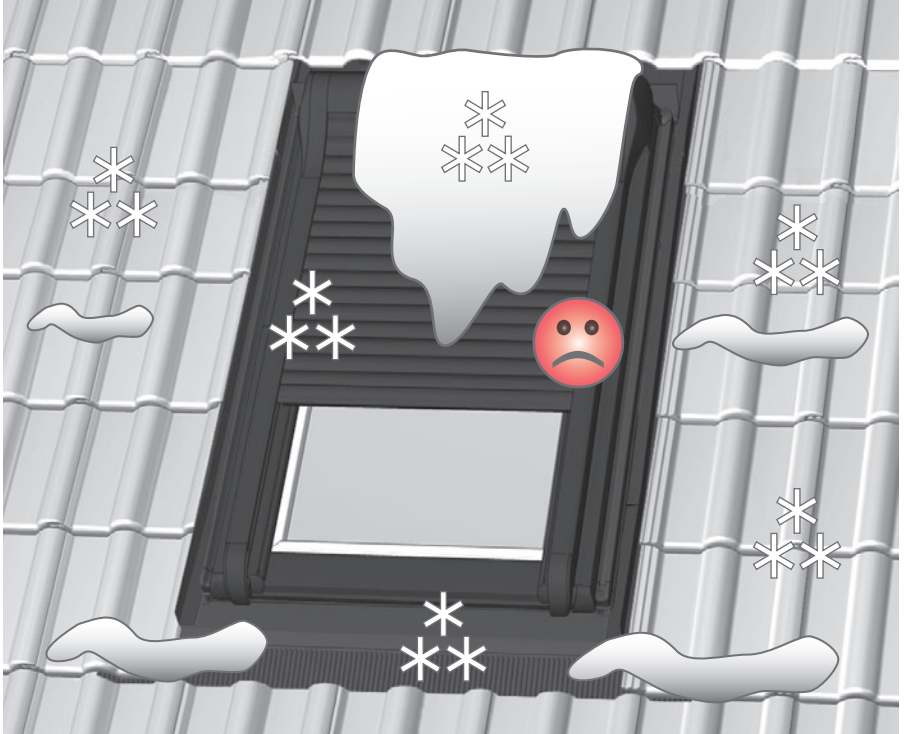

- (D) In Gebieten mit Schneefall ist oberhalb des Fensters eine Schneefangeinrichtung zu montieren.
- (F) Dans les régions avec chutes de neige, un pare-neige doit être monté au-dessus de la fenêtre.
- (GB) In areas with snowfall, protection or a deflector should be provided above the window.
- (NL) In gebieden met sneeuwval moet boven het raam een sneeuwvanginrichting worden gemonteerd.
- (E) En las zonas donde se presentan nevadas debe montarse un dispositivo paranieves por encima de la ventana.
- (P) Em zonas com neve, é necessário montar um dispositivo coletor de neve por cima da janela.
- (PL) W rejonach z opadami śniegu należy powyżej okna zamontować dachową barierę przeciwśniegową.
- (RUS) В районах, где выпадает снег, установить поверх окна приспособление для удержания снега.
- (UA) установить поверх окна приспособление для удержания снега.
- (EST) Lumesajuga piirkondades tuleb monteerida akna kohale lumepüür.
- (LV) Reģionos, kur snieg sniegs, virs loga ir jāzmontē sniega savācējs.
- (LT) Vietovėse, kur sninga, virš lango pritvirtinti sniego sulaikymo įtaisą.
- (CZ) Ve sněhových oblastech je třeba nad oknem namontovat zařízení k zachycení sněhu.
- (SK) V oblastiach so snežením sa musí nad okno namontovať prípravok na zachytávanie snehu.
- (H) Ahol gyakran havazik, az ablak felett hófogót kell felszerelni.
- (SLO) Na območjih s snežnimi padavinami je potrebno nad okno montirati snegolov.
- (I) In zone nevose si raccomanda di montare un sistema paraneve sopra alla finestra.
- (HR) U krajevima gdje pada snijeg treba iznad prozora montirati uređaj za zaštitu od snijega.
- (BIH) iznad prozora montirati uređaj za zaštitu od snijega.
- (RO) În țările cu zăpadă, deasupra ferestrei se va monta un dispozitiv de captare a zăpezii.
- (GR) Στις περιοχές με χιονοπτώσεις πρέπει να τοποθετηθεί πάνω από το παράθυρο μια διάταξη συγκράτησης του χιονιού.



D Änderungen vorbehalten

F Sous réserve de modifications

GB Subject to change

NL Wijzigingen voorbehouden

E Salvo modificaciones

P Guardar as modificações

PL Zmiany zastrzeżone

RUS Производитель оставляет за собой право на внесение в конструкцию изменений

UA

EST Õigus muudatusteks registreeritud

LV Paturam tiesības veikt izmaiņas

LT Galimi pakeitimai

CZ Změny vyhrazeny

SK Zmeny vyhradené

H A változtatások jogát fenntartjuk

SLO Spremembe so pridržane

I Modifiche riservate

HR Zadržavamo pravo na izmjene

BIH

RO Sub rezerva modificărilor.

GR Με την επιφύλαξη αλλαγών

(D)

☎ +49 (0)1805 905051*
☎ +49 (0)1805 904051
www.roto-frank.com

(AT) (SLO)

☎ +43 2754 21199
☎ +43 2754 21199-50
www.roto-frank.at
www.roto-frank.si

(CH)

☎ +41 (0)44 267 47 47
☎ +41 (0)44 267 47 46
www.roto-frank.ch

(F)

☎ +33 (0)387 292430
☎ +33 (0)387 914901
www.roto-frank.fr

(GB)

☎ +44 (0) 1788 558600
☎ +44 (0) 1788 558606
www.roto-frank.com

(IRL)

☎ +353 67 50700
☎ +353 67 34631
www.careyglass.com

(B)

☎ +32 (0)67 89 41 30
☎ +32 (0)67 89 41 72
www.roto-frank.be

(NL)

☎ +32 (0)800 0232114
☎ +32 (0)800 0232116
www.roto-frank.nl

(E)

☎ 902 25 01 01
☎ 902 25 01 02
www.maydisa.com

(P)

☎ (236) 21 80 72
☎ (236) 21 73 26
☎ (236) 21 52 89
www.imporjan.com

(PL)

☎ +48 81 855 05 22, 24, 25
☎ +48 81 855 05 28
www.roto.pl

(UA)

Euroizol LTD
☎ +38 44 566 73 37
☎ +38 44 235 98 14
www.roto.ua

(RUS)

☎ +7 495 287 35 20
☎ +7 495 287 35 24

Kaliningrad

☎ +7 9062 34 88 88
www.roto.ru

(EST)

rotinfo.ee@roto-frank.com
www.roto.ee

(LV)

rotinfo.lv@roto-frank.com
www.roto.lv

(LT)

info.lt@roto-frank.com
www.roto.lt

(BY)

VTI-Invest
☎ +375 17 258 81 71
www.roto.by

(CZ) (SK)

☎ +420 272 651428
☎ +420 271 750187
www.roto-frank.cz
www.roto.sk

(H)

☎ +36 99 534494
☎ +36 99 534498
www.roto.hu

(I)

☎ +39 0421 618211
☎ +39 0421 618455
www.roto-frank.it

(HR) (BIH)

☎ +385 (0)1/ 3490360
☎ +385 (0)1/ 3490362

(RO)

☎ +40 312 281586 - 88
☎ +40 312 281589
www.roto-romania.ro

(GR)

☎ +30 (2310) 796950
☎ +30 (2310) 796783
www.eurotechnica.gr

(TR)

☎ +90 216 573 96 92
☎ +90 216 572 31 48